



Inhoudsopgave

Inhoudsopgave	1
Gebruiksaanwijzing	2
<i>Veiligheidsinformatie</i>	2
<i>Voorzorgsmaatregelen</i>	3
<i>Waarschuwingen voor de oogbescherming</i>	6
Inleiding	7
<i>Overzicht verpakking</i>	7
<i>Productoverzicht</i>	8
<i>Hoofdeenheid</i>	8
<i>Toetsenblok</i>	9
<i>Ingangen / uitgangen</i>	10
<i>Afstandsbediening</i>	11
Installatie	12
<i>Aansluiten op de projector</i>	12
<i>Aansluiten op de computer/notebook</i>	12
<i>Een videobron aansluiten</i>	13
<i>3D-videoapparatuur aansluiten</i>	14
<i>De 3D-bril gebruiken</i>	16
<i>De projector in-/uitschakelen</i>	17
<i>De projector inschakelen</i>	17
<i>De projector uitschakelen</i>	18
<i>Waarschuwingindicator</i>	19
<i>Het geprojecteerde beeld aanpassen</i>	20
<i>De projectorhoogte regelen</i>	20
<i>Zoom / focus van de projector aanpassen</i>	21
<i>De grootte van het projectiebeeld aanpassen</i>	21
Bedieningselementen gebruiker ...	23
<i>Toetsenblok en afstandsbediening</i> ...	23
<i>Toetsenblok</i>	23
<i>Afstandsbediening</i>	24
<i>OSD-menu's</i>	31
<i>Het apparaat gebruiken</i>	31
<i>Menustructuur</i>	32
<i>BEELD</i>	34
<i>BEELD geavanc.</i>	36
<i>WEERGAVE</i>	38
<i>WEERGAVE Drie dimensies</i>	40
<i>INSTELLING</i>	41
<i>INSTELLING Audio-instellingen</i>	43
<i>INSTELLING Beveiliging</i>	44
<i>INSTELLING Geavanc.</i>	45
<i>OPTIES</i>	46
<i>OPTIES Lampinstellingen</i>	49
<i>OPTIES HDMI Link Settings</i>	50
<i>OPTIES AB instellingen</i>	52
<i>OPTIES Geavanc.</i>	53
Bijlagen	54
<i>Probleemoplossing</i>	54
<i>Beeldproblemen</i>	54
<i>Overige problemen</i>	56
<i>Problemen met de afstandsbediening</i>	56
<i>Berichten LED-lamp</i>	57
<i>Berichten op het scherm</i>	58
<i>De lamp vervangen</i>	59
<i>Het stoffilter installeren en reinigen</i> ..	61
<i>Compatibiliteitsmodi</i>	62
<i>Installatie plafondmontage</i>	64
<i>Wereldwijde kantoren Optoma</i>	65
<i>Voorschriften en veiligheidsinstructies</i>	67
<i>FCC-verklaring</i>	67
<i>Verklaring van conformiteit voor EU-landen</i>	68

Veiligheidsinformatie

	De oplichtende flits met pijlpunt in een gelijkzijdige driehoek is bedoeld om de gebruiker attent te maken op de nabijheid van niet ongeïsoleerd "gevaarlijk voltage" binnen de behuizing van het product dat groot genoeg is om elektrische schok aan mensen toe te brengen.
	Het uitroepteken in een gelijkzijdige driehoek geeft aan dat er belangrijke gebruiks- en onderhoudsinstructies in de meegeleverde handleiding staan.

WAARSCHUWING: STEL DIT APPARAAT NIET BLOOT AAN REGEN OF VOCHT OM HET RISICO OP BRAND OF ELEKTRISCHE SCHOKKEN TE VOORKOMEN. ER IS GEVAARLIJKE HOGE SPANNING AANWEZIG BINNEN IN DE BEHUIZING. OPEN DE BEHUIZING NIET. LAAT ONDERHOUD EN REPARATIES UITSLUITEND OVER AAN BEVOEGD PERSONEEL.

Emissiebeperkingen Klasse B

Dit digitaal apparaat van Klasse B voldoet aan alle vereisten van de Canadese voorschriften voor storingsveroorzakende apparatuur.

Belangrijke veiligheidsrichtlijnen

1. De ventilatiegaten niet blokkeren. Om een betrouwbare werking van de projector te garanderen en het toestel te beschermen tegen oververhitting, is het aanbevolen de projector te installeren op een locatie waar de ventilatie niet wordt geblokkeerd. Plaats de projector bijvoorbeeld niet op een overvolle koffietafel, een sofa, een bed, enz. Plaats de projector niet in een ingesloten ruimte, zoals een boekenkast of een kast die de luchtstroom beperkt.
2. Gebruik de projector niet in de buurt van water of vocht. Stel de projector niet bloot aan regen of vocht om het risico op brand en/of elektrische schok te vermijden.
3. Installeer het toestel niet in de buurt van warmtebronnen zoals radiators, verwarmingstoestellen, fornuizen of andere apparaten, zoals versterkers, die warmte uitstralen.
4. Alleen reinigen met een droge doek.
5. Gebruik alleen hulpstukken/accessoires die worden aangegeven door de fabrikant.
6. Gebruik het apparaat niet als het fysiek is beschadigd of vervormd. Fysieke schade/vervorming kan het volgende omvatten (maar is niet beperkt tot deze situaties):
 - Het apparaat is gevallen.
 - De voedingskabel of stekker is beschadigd.
 - Er is vloeistof gemorst op de projector.
 - De projector werd blootgesteld aan regen of vocht.
 - Er is iets in de projector gevallen of er zit iets los in de projector.Probeer het apparaat niet zelf te repareren. Het openen of verwijderen van deksel kan u blootstellen aan gevaarlijke spanning of andere gevaren. Bel Optoma voordat u het apparaat terugstuurt voor reparatie.
7. Zorg dat er geen objecten of vloeistoffen de projector binnendringen. Ze kunnen gevaarlijke spanningspunten raken en een kortsluiting veroorzaken in de onderdelen waardoor brand of elektrische schok kan ontstaan.
8. Controleer de behuizing van de projector op markering met betrekking tot de veiligheid.
9. Het apparaat mag alleen worden gerepareerd door bevoegd onderhoudspersoneel.

Voorzorgsmaatregelen



Volg alle waarschuwingen, voorzorgsmaatregelen en onderhoudsvorschriften die in deze gebruiksaanwijzing zijn aanbevolen.



❖ Wanneer de lamp het einde van zijn levensduur bereikt, kan de projector niet opnieuw worden ingeschakeld zolang de lampmodule niet is vervangen. Om de lamp te vervangen, volgt u de procedures die zijn beschreven in de sectie “De lamp vervangen” op pagina's 59-60.

- ■ Waarschuwing- Kijk niet in de lens van de projector wanneer de lamp is ingeschakeld. Het heldere licht kan uw ogen beschadigen.
- ■ Waarschuwing- Stel de projector niet bloot aan regen of vocht om het risico op brand of elektrische schokken te vermijden.
- ■ Waarschuwing- Open of demonteer de projector niet, anders loopt u het risico op elektrische schokken.
- ■ Waarschuwing- Wanneer u de lamp vervangt, moet u het apparaat laten afkoelen. Volg de instructies zoals beschreven op pagina's 59 en 60.
- ■ Waarschuwing- Deze projector detecteert zelf de levensduur van de lamp. Zorg dat u de lamp vervangt wanneer de waarschuwingsberichten worden weergegeven.
- ■ Waarschuwing- Voer de functie “Reset Lamp” uit via het OSD-menu “Opties|Lampinstellingen” nadat u de lampmodule hebt vervangen (zie pagina 49).
- ■ Waarschuwing- Wanneer u de projector uitschakelt, moet u, voordat u de stroom verbreekt, controleren of de koelcyclus is voltooid. Laat de projector gedurende 90 seconden afkoelen.
- ■ Waarschuwing- Gebruik de lenskap niet terwijl de projector wordt gebruikt.
- ■ Waarschuwing- Als de lamp het einde van zijn levensduur nadert, verschijnt het bericht “Levensduur van de lamp overschreden.” op het scherm. Neem zo snel mogelijk contact op met uw lokale verdeler of onderhoudscentrum om de lamp te vervangen.

Dit moet u doen:

- ❖ Schakel de voeding uit en trek de stekker uit het stopcontact voordat u het product reinigt.
- ❖ Gebruik een zachte, droge doek met een zacht reinigingsmiddel om de behuizing van het scherm te reinigen.
- ❖ Trek de stekker van de voedingskabel uit het stopcontact als u het product gedurende langere tijd niet gebruikt.

U mag nooit:

- ❖ De sleuven en openingen van het apparaat die voor de ventilatie zijn voorzien, blokkeren.
- ❖ Schurende reinigingsmiddelen, was of oplosmiddelen gebruiken om het apparaat te reinigen.
- ❖ In de volgende omstandigheden gebruiken:
 - In een extreem warme, koude of vochtige omgeving.
 - ▶ Controleer of de omgevingstemperatuur binnen het bereik 5 tot 40°C ligt
 - ▶ Relatieve vochtigheid is 10% ~ 85%
 - In gebieden die onderhevig zijn aan overmatig stof en vuil.
 - In de buurt van een apparaat dat een krachtig magnetisch veld genereert.
 - In direct zonlicht.

3D-projectie met de 3D-functie bekijken

BELANGRIJKE INFORMATIE VOOR UW VEILIGHEID. LEES DE VOLGENDE WAARSCHUWINGEN VOORDAT U OF UW KIND DE 3D-FUNCTIE GEBRUIKEN.

Waarschuwing

- ❖ Kinderen en teenagers zijn gevoeliger voor gezondheidsproblemen met betrekking tot het kijken in 3D en moeten daarom deze beelden onder toezicht bekijken.

Waarschuwing voor fotogevoelige epilepsie en andere gezondheidsrisico's

- ❖ Sommige kijkers kunnen een epileptische aanval ervaren als ze worden blootgesteld aan bepaalde flikkerende beelden of lichten die in bepaalde geprojecteerde beelden of video games voorkomen. Als u last hebt van epilepsie of het komt in uw familie voor, neem dan contact op met een arts voordat u de 3D-functie gebruikt.

Gebruiksaanwijzing

- ❖ Ook als dit niet voor u geldt, kunt u een niet gediagnosticeerde conditie hebben die fotogevoelige epileptische aanvallen kan veroorzaken.
- ❖ Zwangere vrouwen, ouderen, lijders aan ernstige kwalen, zij die last hebben van slaapgebrek of die onder de invloed van alcohol verkeren, moeten de 3D-functionaliteit van de eenheid vermijden.
- ❖ Als u een van de volgende symptomen ervaart, moet u direct ophouden met kijken naar 3D-beelden en contact opnemen met een arts: (1) veranderde visie; (2) lichthoofdigheid; (3) duizeligheid; (4) onvrijwillige bewegingen zoals trillende ogen of spieren; (5) verwarring; (6) misselijkheid; (7) bewustzijnsverlies; (8) convulsies; (9) krampen; en/of (10) desoriëntatie. Kinderen en tieners hebben meer kans op het ervaren van deze symptomen dan volwassenen. Ouders moeten hun kinderen in het oog houden en vragen of ze deze symptomen ervaren.
- ❖ Het kijken naar 3D projectie kan ook bewegingsziekte, perceptuele naverschijnselen, desoriëntatie, oogvermoeidheid en evenwichtsstoornissen veroorzaken. Aanbevolen wordt om regelmatig te pauzeren om de kans op deze effecten te beperken. Als uw ogen tekenen van vermoeidheid of droogheid vertonen of als u een van de bovengenoemde problemen hebt, moet u direct stoppen met het gebruik van dit apparaat en ten minste 30 minuten wachten nadat de symptomen zijn verdwenen voordat u het weer gebruikt.
- ❖ Langdurig naar 3D projectie kijken terwijl u te dicht bij het scherm zit, kan uw gezichtsvermogen aantasten. De ideale kijkafstand moet minimaal driemaal de hoogte van het scherm zijn. Aanbevolen wordt om de ogen op gelijke hoogte met het scherm te hebben.
- ❖ Naar 3D projectie kijken terwijl u langere tijd een 3D-bril draagt, kan hoofdpijn of vermoeidheid veroorzaken. Als u hoofdpijn, vermoeidheid of duizeligheid ervaart, moet u niet langer naar 3D projectie kijken maar uitrusten.
- ❖ Gebruik de 3D-glazen alleen om naar 3D projectie te kijken. Het dragen van een 3D-bril voor andere doeleinden (als algemene bril, zonnebril, beschermende bril enzovoort) kan fysiek schadelijk zijn en uw gezichtsvermogen aantasten.
- ❖ Naar 3D-projectie kijken kan sommige kijkers desoriënteren. Plaats uw 3D PROJECTOR daarom NIET in de buurt van een open trappenhuis, snoeren, balkons of andere voorwerpen waarover u kunt struikelen, tegenaan lopen, omgooien, breken of overheen vallen.

Waarschuwingen voor de oogbescherming



- ■ Kijk nooit direct in de straal van de projector. Sta zo veel mogelijk met uw rug naar de straal gericht.
- ■ Wanneer u de projector in een klaslokaal gebruikt, moet u de studenten de gepaste richtlijnen geven wanneer u ze vraagt iets op het scherm aan te wijzen.
- ■ Om het lampvermogen te minimaliseren, kunt u blinden gebruiken die de lichtniveaus van de omgeving kunnen verminderen.

Overzicht verpakking

Pak de verpakking uit en controleer of alle hieronder vermelde onderdelen in de doos aanwezig zijn. Als er iets ontbreekt, moet u contact opnemen met de klantendienst van Optoma.

Standaard toebehoren

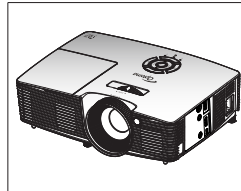

Projector

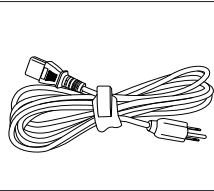

Netsnoer

- Cd met gebruiker-shandleidingen
- Garantiekaart
- Snelstartkaart
- WEEE-kaart (alleen voor EMEA)

Documentatie

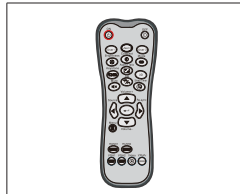

Extern

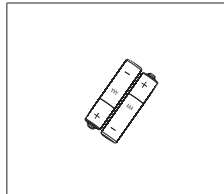

2 x AAA-batterijen



- ❖ Optionele toebehoren verschillen, afhankelijk van model, specificatie en regio.

Optionele accessoires

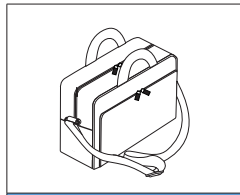

Draagtas

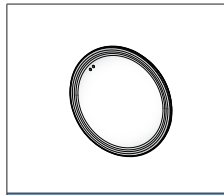

Lenscap

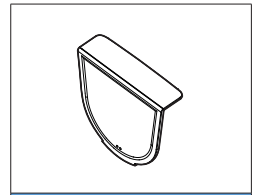

Lenscap

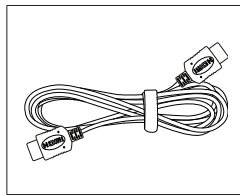

HDMI-kabel

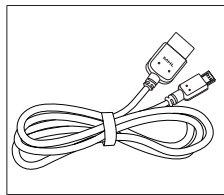

MHL-kabel

Productoverzicht

Hoofdeenheid

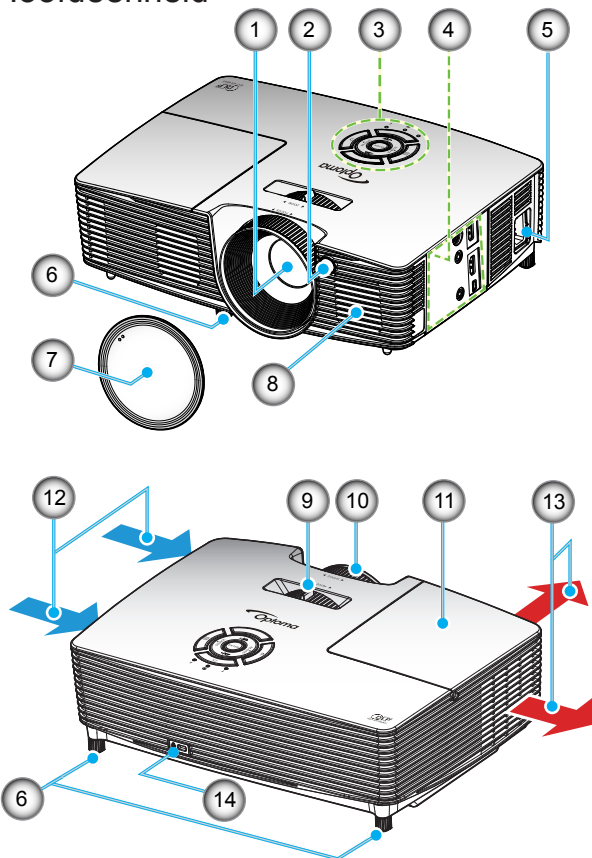

- ❖ Openingen voor in- en uitgaande lucht van de projector niet blokkeren.
- ❖ (*) Optioneel accessoire.

- | | |
|-------------------------|----------------------------|
| 1. Lens | 9. Zoomhendel |
| 2. IR-ontvanger | 10. Scherpstelring |
| 3. Toetsenblok | 11. Lampafdekking |
| 4. Ingangen / uitgangen | 12. Ventilatie (inlaat) |
| 5. Voedingsaansluiting | 13. Ventilatie (uitlaat) |
| 6. Kantelafstelvoetjes | 14. Poort Kensington™-slot |
| 7. Lenskap (*) | |
| 8. Luidspreker | |

Toetsenblok

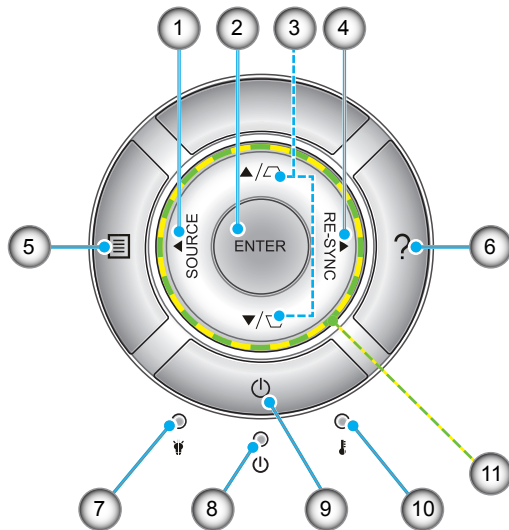

1. Bron
2. Enter
3. Trapeziumcorrectie
4. Opnieuw synchroniseren
5. Menu
6. Help
7. Lamp-LED
8. LED Aan/Stand-by
9. Voeding
10. Temperatuur-LED
11. Vier richtingstoetsen voor selectie

Ingangen / uitgangen

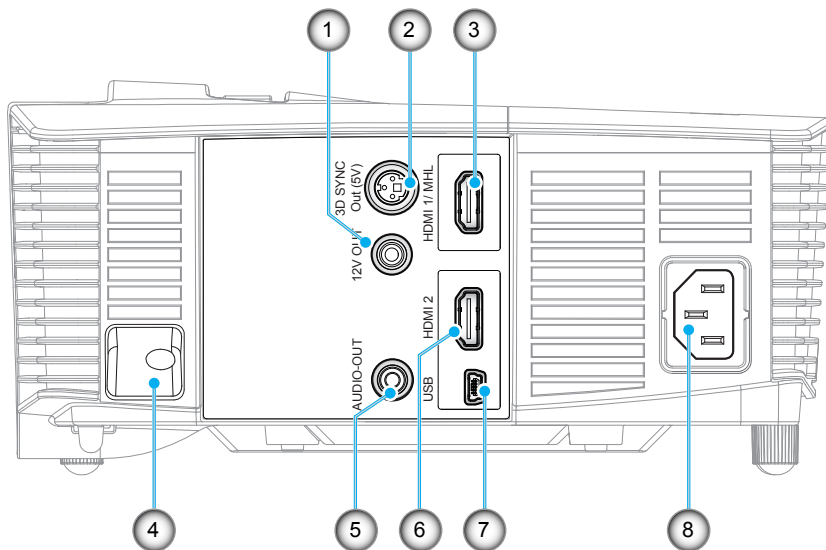

1. 12V-activeringsrelais (12V, 250mA, 3,5 mm ministekker)
2. 3D-synchronisatie uit (5V)-aansluiting
3. HDMI 1/MHL aansluiting
4. Veiligheidsbalk
5. Audio-uitgang (ministekker 3,5 mm)
6. HDMI 2-aansluiting
7. USB-B mini-aansluiting (Firmware-upgrade)
8. Voedingsaansluiting



- ❖ Externe muis heeft speciale afstandsbediening nodig.

Afstandsbediening



❖ Sommige toetsen hebben mogelijk geen functie voor modellen die deze functies niet ondersteunen.

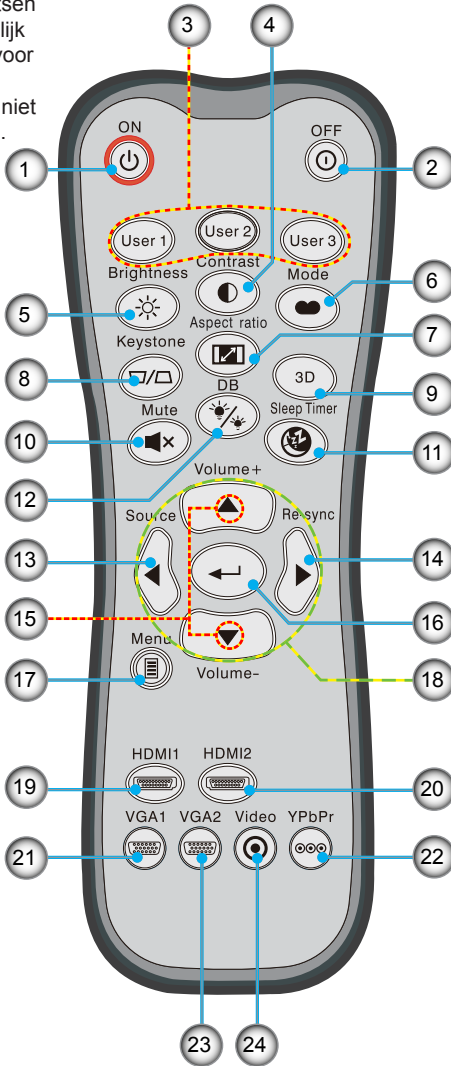

1. Inschakelen
2. Uitschakelen
3. Gebruiker1/
Gebruiker2/Gebruiker3
4. Contrast
5. Helderheid
6. Weergavemodus
7. Aspect ratio
8. Keystone
9. Drie dimensies
10. Dempen
11. Slaaptimer
12. DynamicBlack
13. Bron
14. Re-sync
15. Volume +/-
16. Enter
17. Menu
18. Vier richtingstoetsen
19. HDMI1
20. HDMI2
21. VGA1
22. YPbPr
23. VGA2
24. Video

Aansluiten op de projector

Aansluiten op de computer/notebook

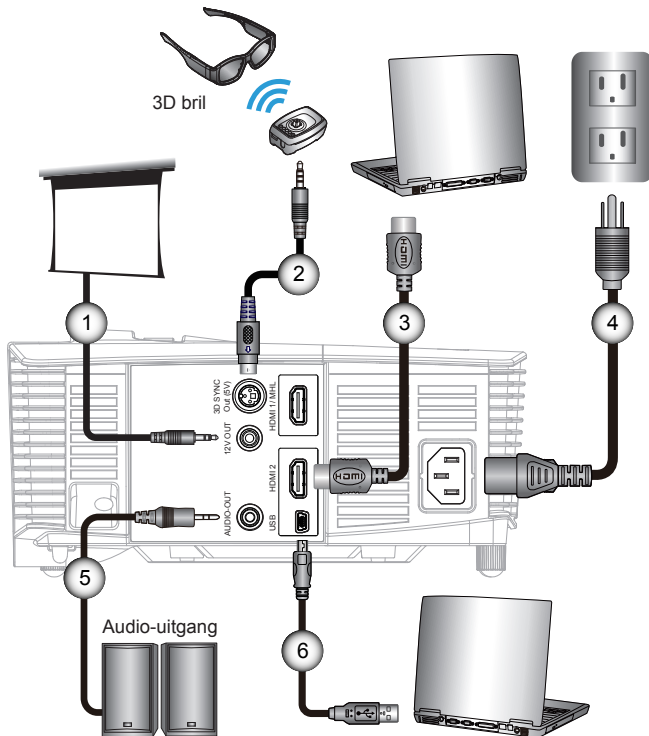

- ❖ Door de verschillen in toepassingen per land, hebben sommige regio's mogelijk andere accessoires.
- ❖ (*) Optioneel accessoire

- *12 V DC-stekker
- *3D zendkabel
- *HDMI-snoer
- Netsnoer
- *Audio-uitgangskabel
- *USB-kabel

Een videobron aansluiten

DVD-speler, Blu-ray speler, Settopbox, HDTV-ontvanger, spelconsole

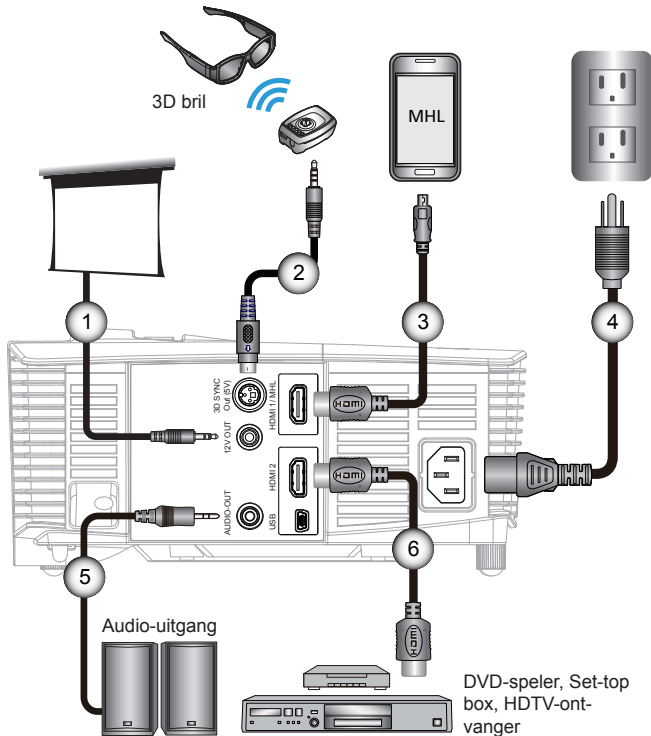

- ❖ Door de verschillen in toepassingen per land, hebben sommige regio's mogelijk andere accessoires.
- ❖ (*) Optioneel accessoire

- | | |
|--------|---------------------------------|
| 1..... | *12 V DC-stekker |
| 2..... | *3D zendkabel |
| 3..... | *MHL-kabel (MicroUSB naar HDMI) |
| 4..... | Netsnoer |
| 5..... | *Audio-uitgangskabel |
| 6..... | *HDMI-snoer |



- ❖ De 3D-
videobron
moet zijn
ingeschakeld
vóór de 3D
projector.



- ❖ Als de video-
invoer normaal
2D is, drukt u
op "3D-Zoeken"
en schakelt u
naar "Auto".
- ❖ Als de "SBS
Mode" actief
is, wordt video
in 2D niet juist
weergegeven.

3D-videoapparatuur aansluiten

Nadat u de apparaten met HDMI-kabels hebt aangesloten als in het schema, kunt u beginnen. Schakel de 3D-videobron en 3D-projector in.

PlayStation® 3 Games

- Zorg er voor dat u de console naar de laatste softwareversie hebt opgewaardeerd.
- Ga naar "menu Instellingen -> Weergave -> Video-uitgang -> HDMI". Selecteer "Automatic" en volg de aanwijzingen op het scherm.
- Plaats uw schijf met het 3D game. Of download games (en 3D-updates) via het PlayStation® netwerk.
- Start het game. Selecteer in het spelmenu "Play in 3D".

Blu-ray 3D™-speler

- Controleer of uw speler 3D Blu-ray™ schijven ondersteunt en of de 3D-uitvoer is ingeschakeld.
- Plaats de 3D Blu-ray™-schijf in de speler en druk op "Play".

3D TV (zoals SKY 3D, DirecTV)

- Neem contact op met uw TV-service provider om 3D-kanalen op uw kanalenpakket te activeren.
- Wissel vervolgens naar het 3D-kanaal.
- U moet twee beelden naast elkaar zien.
- Ga naar de "SBS Mode" van de 3D-projector. Deze optie bevindt zich in het deel "Weergave" van het OSD-menu van de projector.

3D-apparaat (zoals 3D DV/DC) met 2D 1080i side by side signaalafgifte

- Sluit uw 3D-apparaat aan en ga naar 3D-materiaal met 2D side-by-side uitvoer naar de 3D Projector.
 - U moet twee beelden naast elkaar zien.
- Ga naar de "SBS Mode" van de 3D-projector. Deze optie bevindt zich in het deel "Weergave" van het OSD-menu van de projector.

Als u 3D-inhoud bekijkt van een HDMI 1.4a-bron (zoals 3D Blu-ray) moet uw 3D-bril altijd gesynchroniseerd zijn. Bij bekijken van 3D-inhoud van een HDMI 1.3-bron (zoals een 3D-uitzending in de SBS Mode) kan het noodzakelijk zijn om de optie 3D Sync-Invert van de projector te gebruiken om uw 3D-ervaring te optimaliseren. Deze optie bevindt zich in het deel "Weergave -> Drie dimensies" van het OSD-menu van de projector.

Installatie

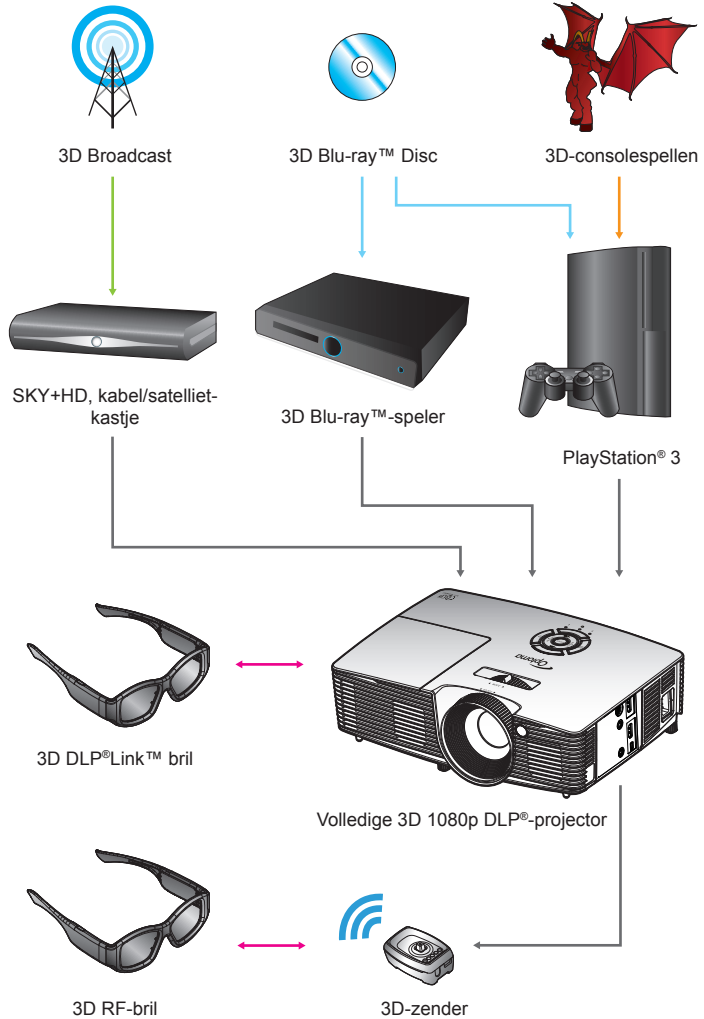



- ❖ Zie voor uitgebreider informatie de handleiding van de 3D-bril.

De 3D-bril gebruiken

1. De 3D-bril inschakelen.
2. Controleer of 3D-materiaal naar de projector wordt gestuurd en of het signaal overeenkomt met de specificaties van de projector.
3. Zet de “3D-stand” aan (Uit/DLP-Link/VESA 3D - afhankelijk van welke soort bril u gebruikt) van de 3D-projector. Deze optie bevindt zich in het deel “Weergave” van het OSD-menu van de projector.
4. Schakel de 3D-bril in en controleer of de beelden in 3D verschijnen zonder belasting van uw ogen.
5. Als het beeld niet in 3D verschijnt, moet u controleren of het 3D-apparaat is ingesteld op het afgeven van 3D-beelden. Of de “SBS Mode” moet inschakelen als het invoersignaal 2D 1080i side-by-side is; herhaal de stappen 1 ~ 4.
6. Het kan noodzakelijk zijn om de optie “3D Sync.Omkeren” van de projector toe te passen om de 3D-ervaring te optimaliseren. Deze optie bevindt zich in het deel “Weergave” van het OSD-menu van de projector.
7. De 3D-bril uitschakelen: Houd de “aan/uitknop” ingedrukt tot de LED dooft.
8. Zie de handleiding voor de 3D-bril of de website van de fabrikant voor uitgebreider informatie over de instellingen.

De projector in-/uitschakelen

De projector inschakelen

1. Verwijder de lenskap. ❶
 2. Maak de voedingskabel en signaalkabel stevig vast. Wanneer aangesloten, wordt de LED Aan/Stand-by oranje.
 3. Schakel de lamp in door op de knop “**⏻**” op de bovenkant van de projector of op de afstandsbediening te drukken. De LED Aan/Stand-by wordt nu groen. ❷
- Het opstartscherm wordt na ongeveer 10 seconden weergegeven. Wanneer u de projector de eerste keer gebruikt, wordt u gevraagd de taal van uw voorkeur en de energiebesparingsmodus te selecteren.
4. U kunt nu de bron die u wilt weergeven op het scherm (computer, notebook, videospeler, enz) inschakelen en aansluiten. De projector zal de bron automatisch detecteren. Als dat niet het geval is, drukt u op de menuknop en gaat u naar “Opties”. Controleer of “Bronvergrendeling” is ingesteld op “Uit”.
- ❖ Als u meerdere bronnen tegelijk aansluit, kunt u de knop “SOURCE” op het bedieningspaneel of de directe bronknoppen op de afstandsbediening gebruiken om te schakelen tussen ingangen.



- ❖ Schakel eerst de projector in en selecteer vervolgens de signaalbronnen.
- ❖ (*) Optioneel accessoire

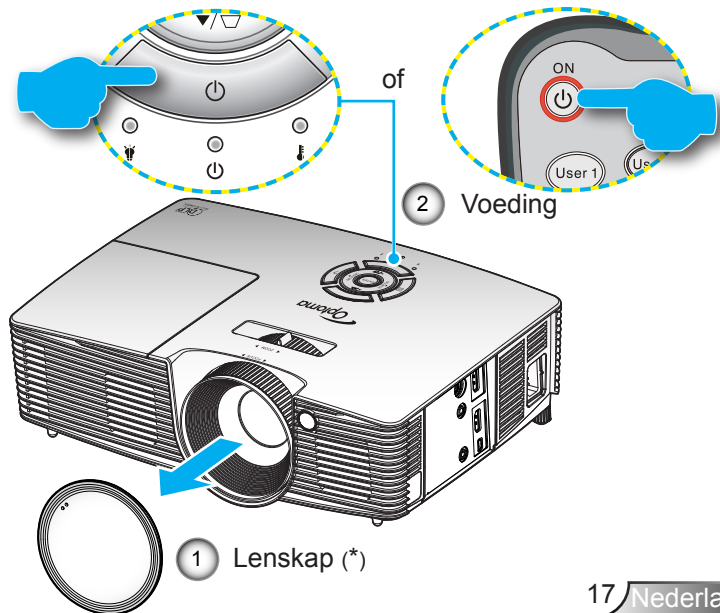

De projector uitschakelen

1. Druk op de knop “⏻” op de afstandsbediening of op “⏻” op het toetsenblok om de projector uit te schakelen. Het volgende bericht verschijnt op het scherm.

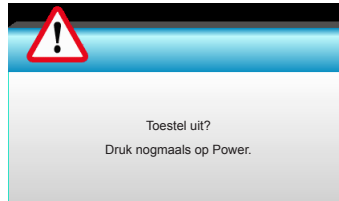

- Druk nogmaals op de knop “⏻” ter bevestiging, anders verdwijnt na 15 seconden het bericht. Als u de tweede keer op de knop “⏻” drukt, geeft de projector de afteltimer weer en schakelt hij zichzelf uit.
2. De koelventilatoren blijven gedurende ca. 10 seconden werken voor de koelcyclus en de LED Aan/Stand-by knippert groen. Als de LED Aan/Stand-by stabiel oranje brandt, betekent dit dat de projector naar de stand-bymodus is gegaan.
Als u de projector opnieuw wilt inschakelen, moet u wachten tot de projector de koelcyclus heeft voltooid en in stand-by is. Wanneer de projector in stand-by is, drukt u opnieuw op de knop “⏻” om de projector opnieuw te starten.
 3. Koppel de voedingskabel los van het stopcontact en de projector.
 4. Schakel de projector niet onmiddellijk in nadat u het apparaat hebt uitgeschakeld.



- ❖ Neem contact op met het servicecentrum in uw buurt als de projector deze symptomen vertoont. Zie pagina's 65-66 voor meer informatie.

Waarschuwingsindicator

Wanneer de waarschuwingsindicatoren (zie hieronder), wordt de projector automatisch uitgeschakeld:

- ❖ Als de LED-indicator "LAMP" rood oplicht en als de indicator "Aan/Stand-by" oranje knippert.
- ❖ Als de LED-indicator "TEMP" rood oplicht en als de indicator "Aan/Stand-by" oranje knippert. Dit geeft aan dat de projector oververhit is. Onder normale omstandigheden kan de projector opnieuw worden ingeschakeld.
- ❖ Als de LED-indicator "TEMP" rood knippert en als de indicator "Aan/Stand-by" oranje knippert.

Koppel de voedingskabel los van de projector, wacht 30 seconden en probeer het opnieuw. Als de waarschuwingsindicator opnieuw oplicht, moet u contact opnemen met een servicecentrum in de buurt voor hulp.

Het geprojecteerde beeld aanpassen

De projectorhoogte regelen

De projector is voorzien van afstelbare voetjes waarmee u de hoogte van het beeld kunt aanpassen.

1. Zoek de afstelbare voetjes die u wilt aanpassen op de onderkant van de projector.
2. Draai de afstelbare ring linksom om de projector hoger in te stellen en rechtsom om deze lager in te stellen. Herhaal deze bewerking met de resterende voetjes zoals nodig.

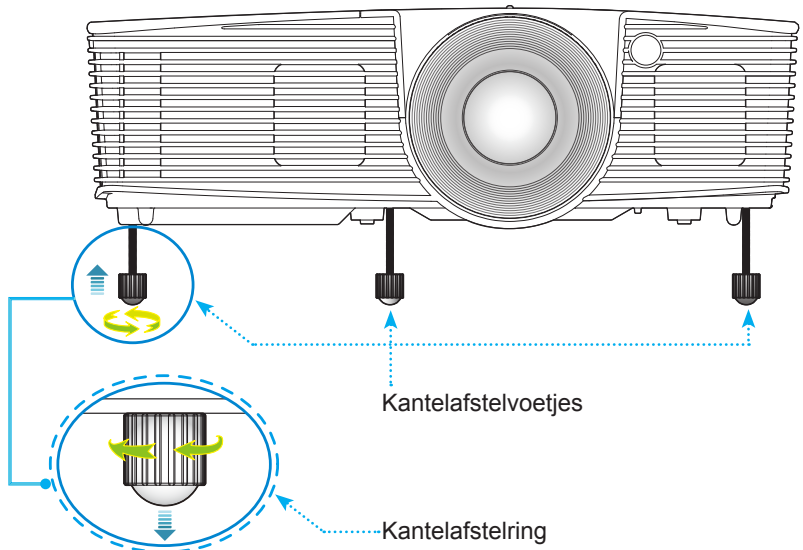

Zoom / focus van de projector aanpassen

U kunt de zoomring draaien om in of uit te zoomen. Om het beeld scherp te stellen, draait u de scherpstelring tot het beeld zuiver is.

- ▶ Standaard projectie-afstand reeks: De projector zal scherpstellen op een afstand van 1,08 tot 10,06 meter (3,53 tot 33,00 voet).

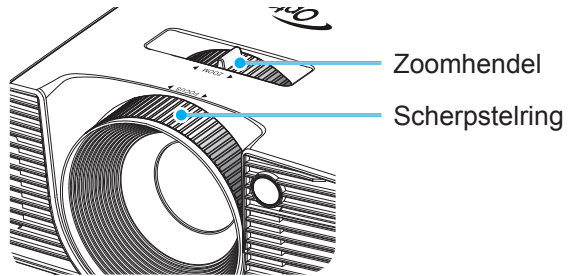

De grootte van het projectiebeeld aanpassen

- ▶ Grootte geprojecteerd beeld van 0,76 tot 7,80 meter (30,0" tot 307,0").

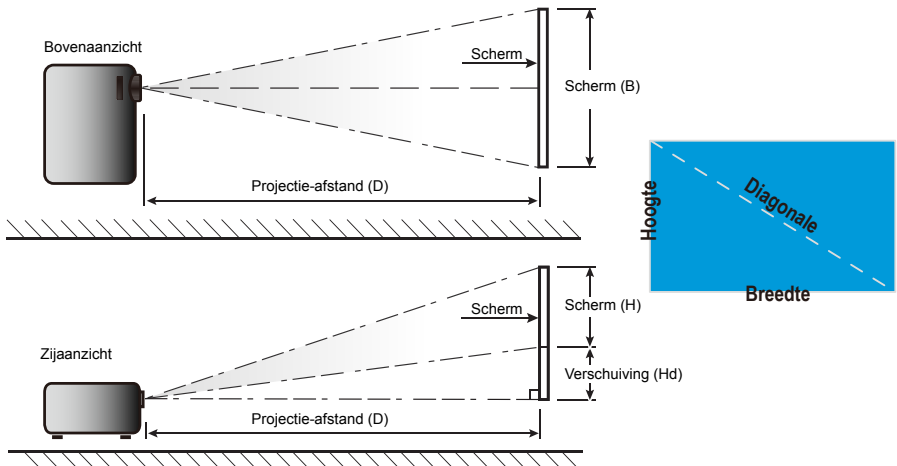

Installatie

Standaard projectie-afstand

Diagonale lengte (inch) van 16:9 scherm	Schermgrootte B x H				Projectie-afstand (D)				Verschuiving (Hd)	
	(m)		(inch)		(m)		(ft)		(m)	(inch)
	Breedte	Hoogte	Breedte	Hoogte	breedhoek	tele	breedhoek	tele		
30,0	0,66	0,37	26,15	14,71	0,98	1,08	3,22	3,53	0,06	2,35
40,0	0,89	0,50	34,86	19,61	1,31	1,43	4,30	4,71	0,08	3,14
60,0	1,33	0,75	52,29	29,42	1,97	2,15	6,45	7,06	0,12	4,71
70,0	1,55	0,87	61,01	34,32	2,29	2,51	7,52	8,24	0,14	5,49
80,0	1,77	1,00	69,73	39,22	2,62	2,87	8,60	9,41	0,16	6,28
90,0	1,99	1,12	78,44	44,12	2,95	3,23	9,67	10,59	0,18	7,06
100,0	2,21	1,25	87,16	49,03	3,28	3,59	10,75	11,77	0,20	7,84
120,0	2,66	1,49	104,59	58,83	3,93	4,30	12,90	14,12	0,24	9,41
150,0	3,32	1,87	130,74	73,54	4,91	5,38	16,12	17,65	0,30	11,77
180,0	3,98	2,24	156,88	88,25	5,90	6,46	19,36	21,18	0,36	14,12
250,0	5,53	3,11	217,89	122,57	8,19	8,97	26,87	29,42	0,50	19,61
300,0	6,64	3,74	261,47	147,08	9,83	10,76	32,25	35,30	0,60	23,53
307,0	6,80	3,82	267,57	150,51	10,06	11,01	33,00	36,12	0,61	24,08

❖ Deze tabel is uitsluitend bedoeld als referentie voor de gebruikers.

Toetsenblok en afstandsbediening

Toetsenblok

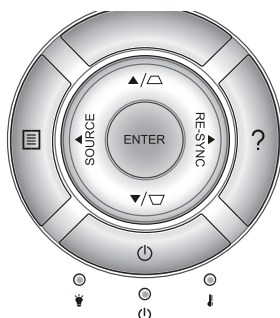

Het toetsenblok gebruiken

VOEDING		Raadpleeg sectie "De projector in/uitschakelen" op pagina's 17-18.
OPNIEUW SYNCHRONISEREN	RE-SYNC	Synchroniseert de projector automatisch met de invoerbron.
ENTER	ENTER	Bevestig uw itemselectie.
BRON	SOURCE	Druk op "SOURCE" om een invoersignaal te selecteren.
Menu		Druk op "Menu" om het OSD-menu te openen. Druk opnieuw op "Menu" om OSD te sluiten.
Help		Helpmenu (alleen beschikbaar als het OSD-menu niet wordt weergegeven).
Vier richtingstoetsen voor selectie		Gebruik om items te selecteren of aanpassingen aan te brengen aan uw selectie.
Keystone		Gebruik om de beeldvervalsing aan te passen die door het kantelen van de projector wordt veroorzaakt. (± 40 graden)
Lamp-LED		Geeft de status van de projectorlamp aan.
Temperatuur-LED		Geeft de status van de projectortemperatuur aan.
LED Aan/Stand-by		Geeft de status van de projector aan.

Bedieningselementen gebruiker

Afstandsbediening

De afstandsbediening gebruiken

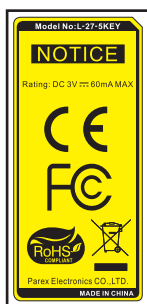

Inschakelen		Zet de projector aan.
Uitschakelen		Schakel de projector uit.
Gebruiker 1/ Gebruiker 2/ Gebruiker 3	User 1 User 2 User 3	Door de gebruiker gedefinieerde toetsen. Zie pagina 52 voor de instelling.
Helderheid		Past de helderheid van het beeld aan.
Contrast		Beheert het verschil tussen de helderste en donkerste gedeelten van het beeld.
Modus		Selecteer een weergavemodus voor geoptimaliseerde instellingen voor verschillende toepassingen. (zie pagina 34)
Keystone		Past de beeldvervalsing aan die door het kantelen van de projector wordt veroorzaakt.
Aspect ratio		Indrukken om de beeldverhouding van een weergegeven beeld te wijzigen.
Drie dimensies	3D	Handmatig een 3D-modus selecteren die aansluit op uw 3D-materiaal.
Dempen		Schakelt de audio tijdelijk uit/aan.
DB (DynamicBlack)		Past automatisch de helderheid van het beeld aan voor een optimaal contrast.
Slaaptimer		Stelt het interval in voor de afteltimer.
Volume +/-		Het volume verhogen/verlagen.
Bron		Druk op "Bron" om een invoersignaal te selecteren.
Re-sync		Synchroniseert de projector automatisch met de invoerbron.

Bedieningselementen gebruiker







De afstandsbediening gebruiken

Enter		Bevestig uw itemselectie.
Menu		Geef het OSD-menu voor de projector weer of sluit het af.
HDMI1		Druk op "HDMI1" om de bron van de HDMI 1 / MHL-aansluiting te kiezen.
HDMI2		Druk op "HDMI2" om de bron van de HDMI 2-aansluiting te kiezen.
VGA1		Geen functie.
VGA2		Geen functie.
Video		Geen functie.
YPbPr		Geen functie.
Vier richtingstoetsen		Gebruik ▲ ▼ ◀ ▶ om items te selecteren of aanpassingen aan te brengen aan uw selectie.

Bedieningselementen gebruiker



Bediening MHL (Mobile High-Definition Link)

Modus		Houd de knop "Mode" ruim een seconden ingedrukt om de MHL afstandsbedieningsmodus te activeren.  Druk opnieuw op de knop "Mode" om af te sluiten.
Selecteren		Het bestand selecteren.
Menu		Indrukken om het hoofdmenu te openen.
Vier richtingstoetsen		Gebruik de knoppen omhoog, omlaag, links en rechts om items te selecteren of om uw selectie aan te passen.

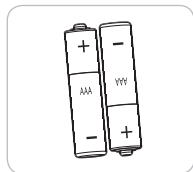

Batterijen plaatsen

Voor de afstandsbediening zijn twee AAA-batterijen meegeleverd.

Alleen vervangen door hetzelfde of een equivalent type dat wordt aanbevolen door de fabrikant.



LET OP

Onjuist gebruik van batterijen kan chemische lekkage of een ontploffing veroorzaken. Volg de onderstaande aanwijzingen.

Gebruik verschillende soorten batterijen niet door elkaar. Verschillende soorten batterijen hebben verschillende kenmerken.

Gebruik geen oude en nieuwe batterijen door elkaar. Door elkaar gebruiken van oude en nieuwe batterijen kan de levensduur van nieuwe batterijen verkorten of chemische lekkage in oude batterijen veroorzaken.

Verwijder batterijen zodra ze versleten zijn. Chemicaliën die uit batterijen lekken en die in contact met de huid komen, kunnen uitslag veroorzaken. Als u lekkende chemicaliën aantreft, moet u dit grondig met een doek opvegen.

De met dit product geleverde batterijen kunnen als gevolg van de opslagomstandigheden een kortere levensduur hebben.

Als u de afstandsbediening voor langere tijd niet gebruikt, moet u de batterijen er uit halen.

Als u de batterij weggooit, moet u dit overeenkomstig de plaatselijke voorschriften doen.

De knop HELP gebruiken

De HELP-functie biedt uitleg voor een gemakkelijke instelling en bediening.

- ▶ Druk op de knop “?” op het toetsenblok om het helpmenu te openen.

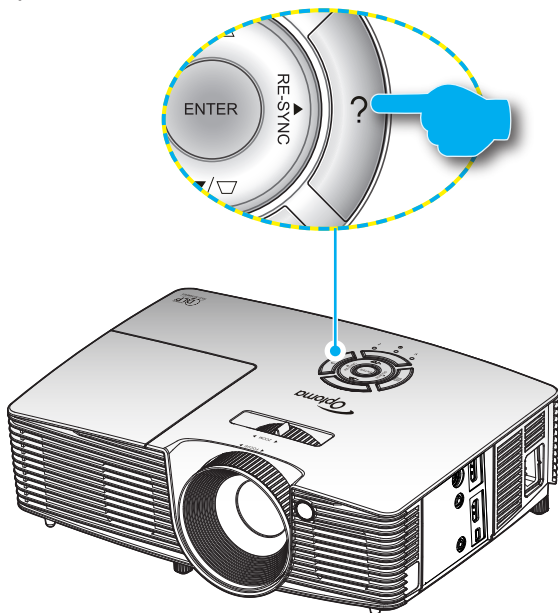

Bedieningselementen gebruiker

- ▶ De knop voor het menu Help werkt alleen als geen invoerbron is gedetecteerd.



- ❖ Raadpleeg de sectie "Probleemoplossing" op pagina's 54-56 voor meer details.

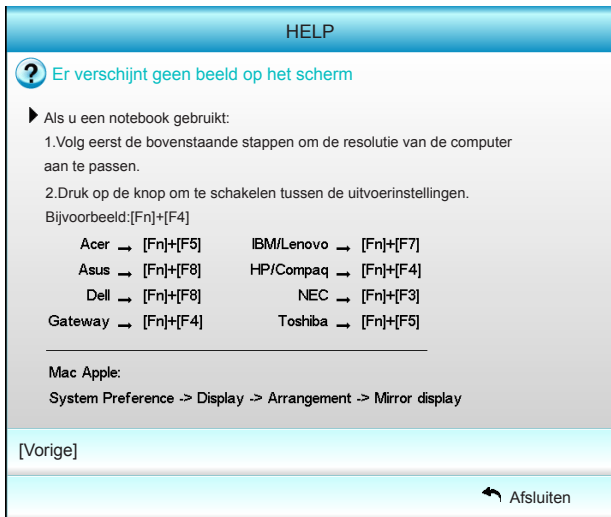

Bedieningselementen gebruiker

- ▶ Als een invoerbron is gedetecteerd en op de knop Help wordt gedrukt, verschijnen de volgende pagina's om te helpen bij het bepalen van een eventuele problemdiagnose.

HELP

- ?
- Het beeld heeft schuine zijden.
- ?
- Het beeld is te klein of te groot.
- ?
- Er is geen audio hoorbaar of het volume is te laag.

Afsluiten

HELP

- ?
- Het beeld heeft schuine zijden.
- ▶ Verplaats de projector indien mogelijk zodat deze gecentreerd en onder de onderkant van het scherm is gericht.
- ▶ Druk op de afstandsbediening op de knop [KEYSTONE + / -] tot de zijden verticaal zijn.

[KEYSTONE + / -]

Afsluiten

HELP

- ?
- Het beeld is te klein of te groot.
- ▶ Stel de zoomring op de bovenkant van de projector af.
- ▶ Plaats de projector dichterbij of verder van het scherm.
- ▶ Druk op de afstandsbediening of het projectorpaneel op de knop [MENU], ga naar "WEERGAVE | Zoeken" en probeer de verschillende instellingen.

[WEERGAVE | Zoeken]

Afsluiten

OSD-menu's

De projector beschikt over meertalige OSD-menu's waarmee u aanpassingen kunt aanbrengen aan het beeld en verschillende instellingen kunt wijzigen. De projector zal de bron automatisch detecteren.



Het apparaat gebruiken

1. Om het OSD-menu te openen, drukt u op de afstandsbediening of op het toetsenblok op "Menu".
2. Wanneer het OSD wordt weergegeven, kunt u de knoppen ◀▶ gebruiken om een item in het hoofdmenu te selecteren. Wanneer u een selectie maakt op een specifieke pagina, druk dan op ▼ of op de toets "Enter" om het submenu te openen.
3. Druk op de knoppen ▲▼ om het gewenste onderdeel in het submenu te selecteren en druk op ▶ of op "Enter" om nog meer instellingen weer te geven. Pas de instellingen aan met de toets ◀▶.
4. Selecteer het volgende item dat u wilt aanpassen in het submenu en pas het aan zoals hierboven beschreven.
5. Druk op "Enter" of op "Menu" om uw keuze te bevestigen. Het scherm zal terugkeren naar het hoofdmenu.
6. Druk opnieuw op "Menu" om af te sluiten. Het OSD-menu wordt gesloten en de projector zal de nieuwe instellingen automatisch opslaan.



Bedieningselementen gebruiker

Menustructuur

Hoofdmenu	Submenu	Instellingen	
Beeld	Beeldschermmodus	Bioscoop / Referentie / Levendig / Licht / Drie dimensies / Gebruiker / ISF Dag / ISF Nacht / Spel	
	Helderheid	-50~50	
	Contrast	-50~50	
	#1 Verzadiging	-50~50	
	#2 Tint	-50~50	
	Scherpte	1~15	
	GEAVANC.	Ruisonderdrukking	0~10
		Gamma	Film / Video / Afbeeldingen / Standaard
		BrilliantColor™	1~10
		DynamicBlack	Uit / Aan
		Kleurtemperatuur	Warm / Standaard / Cool / Koel
		Kleurstellingen	Rood / Groen / Blauw / Cyaan / Magenta / Geel
			Tint / Verzadiging / Versterking
			Wit
			Rood / Groen / Blauw
		Reset	
		Afsluiten	
		Kleurruimte	Auto / RGB (0-255) / RGB (16-235) / YUV
		Afsluiten	
		Reset	
	Afsluiten		
Weergave	Zoeken	4:3 / 16:9 / LBX / Native / Superbreed	
	Rand verbergen	0~5	
	Zoom	0~10	
	Image Shift	H	-100~100
		V	-100~100
	Ver. Keystone	-40~40	
	Drie dimensies	3D-stand	Uit / DLP-Link / VESA 3D
		3D-Zoeken	Auto / SBS Mode / Top and Bottom / Frame Sequential
		3D -> 2D	Drie dimensies / L / R
		#3 3D Sync.Omkeren	Aan / Uit
	Afsluiten		
	Afsluiten		
Instelling	Taal	English / Deutsch / Français / Italiano / Español / Português / Svenska / Nederlands / Norsk/Dansk / Polski / Suomi / Русский / ελληνικά / Magyar / Čeština / العربية / 繁體中文 / 简体中文 / 日本語 / 한국어 / ไทย / Türkçe / Việt / Bahasa Indonesia / Română	
	Projectie		
	Menulocatie		
	Audio-instellingen	Internal Speaker	Aan / Uit
		Dempen	Aan / Uit
Volume		0~10	
Afsluiten			

Bedieningselementen gebruiker

Hoofdmenu	Submenu	Instellingen	
Instelling	Beveiliging	Beveiliging	Aan / Uit
		Beveiligingstimer	Maand / Dag / Uur
		Wachtwoord wijzigen	
		Afsluiten	
	GEAVANC.	Logo	Standaard / Neutraal / Gebruiker
		Logo-opname	
		Afsluiten	
	Afsluiten		
	Opties	Invoerbron	HDMI 1 / MHL / HDMI 2
		Bronvergrendeling	Aan / Uit
Grote hoogte		Aan / Uit	
Info verbergen		Aan / Uit	
Toetsenblokvergrendeling		Aan / Uit	
Testpatroon		Geen / Raster / Witpatroon	
IR-functie		Alles / Front / Bovenzijde / Uit	
12 V activering		Uit / Aan / Auto 3D	
Achtergrondkleur		Zwart / Rood / Blauw / Groen / Wit	
Lampinstellingen		Lampuren	
		Lampherinnering	Aan / Uit
		Lampmodus	Licht / Eco. / Dynamic
		Reset Lamp	Ja / Nee
		Afsluiten	
HDMI Link Settings		HDMI Link	Uit / Aan
		TV bevat	Ja / Nee
		Power On Link	Mutual / PJ → Device / Device → PJ
		Power Off Link	Uit / Aan
Afsluiten			
AB instellingen		Gebruiker1 / Gebruiker2 / Gebruiker3	Kleurinstellingen / Kleurtemperatuur / Gamma / HDMI Link / Testpatroon / AV-dempen
		Afsluiten	
GEAVANC.		Direct inschakelen	Aan / Uit
		Auto uitschakelen (min)	0-180
		Slaaptimer (min)	0-990
		Voedingsmodus(Stand-by)	Actief / Eco.
		Afsluiten	
Reset		Huidige	Annuleren / Ja
		Alles	Annuleren / Ja
Afsluiten			



- ❖ De OSD-menu's kunnen verschillen, afhankelijk van het geselecteerde signaaltype en het model projector dat u gebruikt.
- ❖ (De opties #1, #2) "Verzadiging" en "Tint" zijn beschikbaar voor HDMI YUV, niet voor HDMI RGB.
- ❖ (#3) "3D Sync.Omkeren" is alleen beschikbaar wanneer 3D is ingeschakeld.

BEELD

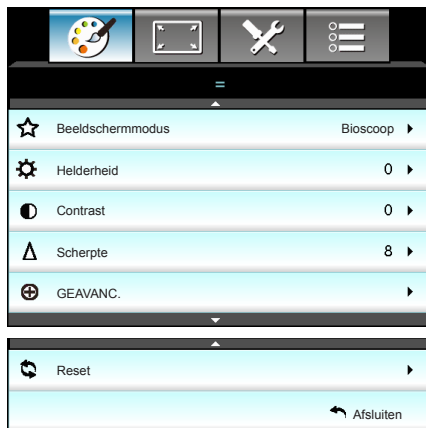

Beeldschermmodus

Er zijn talrijke instellingen die vooraf in de fabriek zijn gedefinieerd en voor verschillende typen beelden zijn geoptimaliseerd.

- ▶ Bioscoop: voor thuisbioscoop.
- ▶ Referentie: deze modus is bedoeld om het beeld zo nauwkeurig mogelijk te reproduceren op de manier zoals het door de regisseur werd bedoeld. De instellingen voor kleur, kleurtemperatuur, helderheid, contrast en gamma worden allemaal geconfigureerd op standaard referentieniveaus.
- ▶ Levendig: Geoptimaliseerd om opvallend heldere kleurige beelden te leveren.
- ▶ Licht: maximale helderheid van pc-ingang.
- ▶ Drie dimensies: aanbevolen instelling voor 3D ingeschakeld. Alle verdere aanpassingen door de gebruiker in 3D zullen in deze modus worden opgeslagen voor toekomstig gebruik.
- ▶ Gebruiker: gebruikersinstellingen.
- ▶ ISF Dag: optimaliseer het beeld met de ISF Dag-modus voor een perfecte kalibratie en een hoge beeldkwaliteit.
- ▶ ISF Nacht: optimaliseer het beeld met de ISF Nacht-modus voor een perfecte kalibratie en een hoge beeldkwaliteit.
- ▶ Spel: voor spelinhoud.

Helderheid

Past de helderheid van het beeld aan.

- ▶ Druk op ◀ om het beeld donkerder te maken.
- ▶ Druk op ▶ om het beeld helderder te maken.



- ❖ “ISF Nacht” wordt niet weergegeven als de ISF-modi niet zijn gekalibreerd.

Contrast

Het contrast beheert het verschil tussen de helderste en donkerste gedeelten van het beeld.

- ▶ Druk op ◀ om het contrast te verlagen.
- ▶ Druk op ▶ om het contrast te verhogen.

Scherpte

Past de scherpste van het beeld aan.

- ▶ Druk op ◀ om de scherpste te verminderen.
- ▶ Druk op ▶ om de scherpste te vermeerderen.

Reset

Selecteer "Ja" om de standaard fabrieksinstellingen voor "Beeld" opnieuw in te stellen.

BEELD | geavanc.

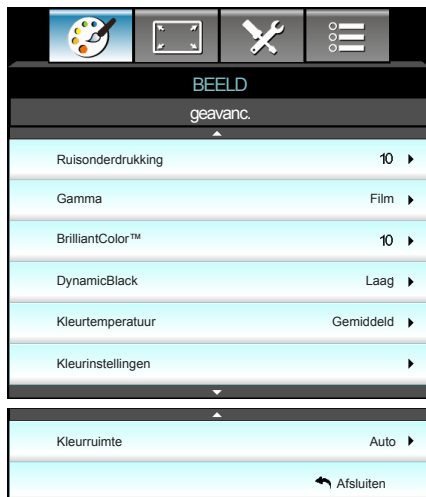

Ruisonderdrukking

Die Ruisonderdrukking beperkt de hoeveelheid zichtbare ruis interlaced signalen. Het bereik ligt tussen "0" en "10". (0: Uit)

Gamma

Hiermee kunt u een curvetype voor het gamma instellen. Na de initiële installatie en fijnafstelling is voltooid, gebruikt u de stappen voor gamma-afstelling om uw beelduitvoer te optimaliseren.

- ▶ Film: voor thuisbioscoop.
- ▶ Video: voor video- of tv-bron.
- ▶ Afbeeldingen: voor pc/fotobron.
- ▶ Standaard: voor aangepaste instellingen.

BrilliantColor™

Dit aanpasbare item maakt gebruik van een nieuw kleurverwerkingsalgoritme en verbeteringen om de hogere helderheid mogelijk te maken terwijl het beeld ware, helderdere kleuren vertoont. Het bereik ligt tussen "1" en "10". Als u een krachtiger verbeterd beeld wenst, past u de instelling aan in de richting van de maximale waarde. Als u een vloeiender en natuurlijker beeld wenst, past u de instelling aan in de richting van de minimale waarde.

DynamicBlack

DynamicBlack stelt de projector in staat om automatisch de helderheid van de weergave te optimaliseren zodat donkere en lichte filmscènes ongelofelijk gedetailleerd worden weergegeven.

Kleurtemperatuur

Selecteer een kleurtemperatuur uit Warm, Standaard, Cool en Koud.

Bedieningselementen gebruiker

Kleurinstellingen

Druk op ► om naar het volgende menu te gaan zoals hieronder weergegeven en gebruikt vervolgens ▲ of ▼ of ◀ of ▶ om het item te selecteren.



- ▶ Rood/Groen/Blauw/Cyaan/Magenta/Geel: Druk op ◀ of ▶ om Tint, Verzadiging en Kleurversterking te selecteren.

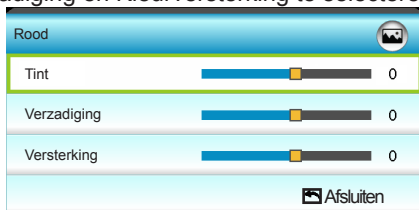

- ▶ Wit: Gebruik ◀ of ▶ om Rood, Groen en Blauw te selecteren.

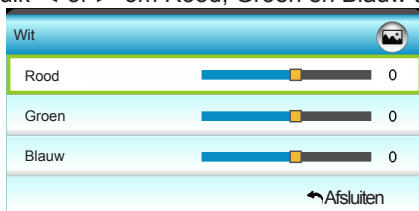

- ▶ Reset: Selecteer "Reset" om de standaard fabrieksinstellingen voor de kleuraanpassingen opnieuw in te stellen.

Kleurruimte

Selecteer een geschikt kleurenmatrixtype uit Auto, RGB(0-255), RGB(16-235) of YUV.

WEERGAVE

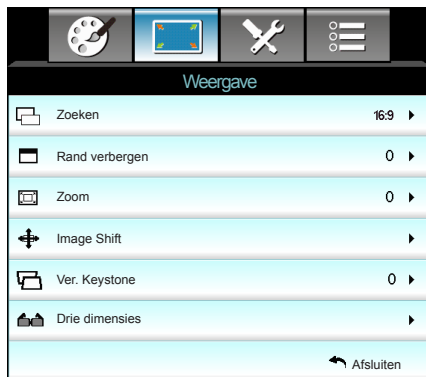

Zoeken

Gebruik deze functie om de gewenste hoogte-breedteverhouding te kiezen.

- ▶ 4:3: Deze opmaak is voor 4x3-invoerbronnen.
- ▶ 16:9: Dit formaat is voor 16x9-invoerbronnen, zoals HDTV en DVD die verbeterd zijn voor breedbeeld-tv.
- ▶ LBX: Deze indeling is voor non-16-9, lettervakbron en voor gebruikers die een externe anamorfe lens gebruiken om met volledige resolutie een breed-hoogteverhouding van 2,35:1 weer te geven.
- ▶ Native: Dit formaat geeft het originele beeld weer zonder enige schaling.
- ▶ Superbreed: deze modus schaalt 2,35:1-bronnen zodat ze 100 % van het beeld vullen om zwarte balken te verwijderen. (de linker- en rechterkant van het beeld worden bijgesneden).

Gedetailleerde informatie over de LBX-modus:

1. Sommige LBX-dvd's zijn niet verbeterd voor 16x9 televisietoestellen. In deze situatie zal het beeld er niet juist uitzien wanneer het wordt weergegeven in de modus 16:9. Probeer in deze situatie de 4:3-modus te gebruiken om de dvd te bekijken. Als de inhoud geen 4:3 is, zullen bij weergave op 16:9 zwarte balken rond het beeld worden weergegeven. Voor dit type inhoud kunt u de LBX-modus gebruiken om het beeld op het 16:9 beeldscherm te vullen.
2. Als u een externe anamorfe lens gebruikt, kunt u met deze LBX-stand ook 2,35:1-inhoud weergeven (inclusief anamorfe DVD en HDTV-filmbron) die de functie ondersteunen dat anamorf breed wordt verbeterd voor 16x9-weergave in een breed 2,35:1-beeld. In dit geval zijn er geen zwarte balken. Het lampvermogen en de verticale resolutie worden volledig gebruikt.

Bedieningselementen gebruiker

16:9 scherm	480i/p	576i/p	1080i/p	720p	Pc
4:3	1440 x 1080 midden				
16:9	1920 x 1080 midden				
LBX	1920 x 1440 midden, geef vervolgens de middelste 1920 x 1080 afbeelding weer				
Native	Geen aangepaste afbeelding, 1:1 kartering en gecentreerd. Dit formaat toont oorspronkelijke afbeelding zonder verscaling.				
Superbreed	Schaal naar 2534 x 1426 (132% vergroten), en geef het centrale beeld van 1920x1080 weer.				



- ❖ Elke I/O heeft verschillende instellingen voor "Rand verbergen".
- ❖ "Rand verbergen" en "Zoom" kunnen niet tegelijkertijd actief zijn.

Rand verbergen

Verberg de rand van het beeld om de videocoderingsruis aan de randen van de videobron te verwijderen.

Zoom

- ▶ Druk op ◀ om een beeld te verkleinen.
- ▶ Druk op ▶ om het beeld op het projectiescherm te vergroten.

Image Shift

Druk op ▶ om naar het volgende menu te gaan zoals hieronder weergegeven en gebruik vervolgens ▲ of ▼ of ◀ of ▶ om het item te selecteren.

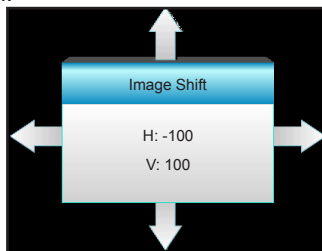

- ▶ H: Druk op ◀ ▶ om het geprojecteerde beeld horizontaal te verschuiven.
- ▶ V: Druk op ▲ ▼ om het geprojecteerde beeld verticaal te verschuiven.

Ver. Keystone

Druk op ◀ of ▶ om de beeldvervorming verticaal aan te passen en een meer vierkant beeld te maken.

WEERGAVE | Drie dimensies



- ❖ 3D-Zoeken wordt alleen ondersteund op 3D-timing op pagina 63.
- ❖ "3D-Zoeken" wordt alleen ondersteund door non-HDMI 1.4a 3D timing.

3D-stand

- ▶ Uit: Selecteer "Uit" om de 3D-modus uit te schakelen.
- ▶ DLP-Link: selecteer "DLP-Link" voor het gebruiken van geoptimaliseerde instellingen voor DLP Link 3D-bril. (zie pagina 16).
- ▶ VESA 3D: selecteer "VESA 3D" voor het gebruiken van geoptimaliseerde instellingen voor VESA 3D-bril. (zie pagina 16).

3D-Zoeken

- ▶ Auto: Bij detectie van een 3D-identificatiesignaal wordt het 3D-formaat automatisch geselecteerd.
- ▶ SBS Mode: toon 3D-signaal in de indeling "Naast elkaar".
- ▶ Top and Bottom: Geeft het 3D-signaal in de indeling "Top and Bottom" weer.
- ▶ Frame Sequential: Geeft het 3D-signaal in de indeling "Frame Sequential" weer.

3D -> 2D

- ▶ Drie dimensies: Geeft het 3D-signaal weer.
- ▶ L (Links): geeft het linkerbeeld van de 3D-inhoud weer.
- ▶ R (Rechts): geeft het rechterbeeld van de 3D-inhoud weer.

3D Sync.Omkeren

- ▶ Druk op "Aan" om de inhoud van het linker- en rechterframe om te keren.
- ▶ Druk op "Uit" voor standaard frame-inhoud.

INSTELLING



Taal

Kies het meertalige OSD-menu. Druk in het submenu op ► en gebruik vervolgens de knop ▲ of ▼ of ◀ of ▶ om de taal van uw voorkeur te kiezen. Druk op “Enter” om de selectie te voltooien.

Taal			
English	Nederlands	Čeština	Türkçe
Deutsch	Norsk/Dansk	عربي	فارسی
Français	Polski	繁體中文	Vietnamese
Italiano	Русский	简体中文	Romanian
Español	Suomi	日本語	Indonesian
Portugués	ελληνικά	한국어	
Svenska	Magyar	ไทย	Afsluiten



- ❖ Achteraan-bureau en Achteraan-plafond moeten worden gebruikt met een doorzichtig scherm.

Projectie

- ▶  Voorkant bureaublad

Dit is de standaardselectie. Het beeld wordt recht geprojecteerd op het scherm.

- ▶  Achteraan-bureau

Wanneer deze optie is geselecteerd, verschijnt het beeld gespiegeld.

- ▶  Vooraan-plafond

Wanneer deze optie is geselecteerd, verschijnt het beeld ondersteboven.

- ▶  Achteraan-plafond

Wanneer deze optie is geselecteerd, verschijnt het beeld gespiegeld en ondersteboven

Menulocatie

Selecteer de locatie van het menu op het weergavescherm.

INSTELLING | Audio-instellingen



- ❖ De functie "Dempen" beïnvloedt het volume voor zowel de interne als externe luidspreker.

Internal Speaker

Selecteer "Aan" of "Uit" om de interne luidspreker in of uit te schakelen.

Dempen

- ▶ Kies "Aan" om het dempen in te schakelen.
- ▶ Kies "Uit" om het dempen uit te schakelen.

Volume

- ▶ Druk op ◀ om het volume te verlagen.
- ▶ Druk op ▶ om het volume te verhogen.

INSTELLING | Beveiliging



Beveiliging

- ▶ Aan: kies "Aan" om de beveiligingsverificatie te gebruiken wanneer de projector wordt ingeschakeld.
- ▶ Uit: kies "Uit" om de projector te kunnen inschakelen zonder wachtwoordverificatie.

Beveiligingstimer

Selecteer de tijdfunctie (maand/dag/uur) om het aantal uur dat de projector kan worden gebruikt, in te stellen. Nadat deze duur is verstreken, zult u worden gevraagd uw wachtwoord opnieuw in te voeren.

Wachtwoord wijzigen

- ▶ Eerste keer:
 1. Druk op "←" om het wachtwoord in te stellen.
 2. Het wachtwoord moet uit 4 cijfers bestaan.
 3. Gebruik de cijfertoetsen op de afstandsbediening om uw nieuw wachtwoord in te voeren en druk vervolgens op de toets "←" om uw wachtwoord te bevestigen.

- ▶ Wachtwoord wijzigen:
(als de afstandsbediening geen numeriek toetsenbord heeft, moet u de pijltjes omhoog en omlaag gebruiken om elk cijfer voor het wachtwoord te wijzigen, waarna u op Enter drukt om te bevestigen)

1. Druk op "←" om het oude wachtwoord in te voeren.
 2. Gebruik de cijfertoetsen om het huidige wachtwoord in te voeren en druk vervolgens op "←" om te bevestigen.
 3. Voer het nieuwe wachtwoord in (4 cijfers) via de cijfertoetsen op de afstandsbediening en druk op "←" om te bevestigen.
 4. Voer het nieuwe wachtwoord opnieuw in en druk op "←" om te bevestigen.
- ▶ Als het onjuiste wachtwoord 3 keer is ingevoerd, wordt de projector automatisch uitgeschakeld.
 - ▶ Neem contact op met uw lokaal kantoor voor hulp als u uw wachtwoord vergeten bent.



- ❖ De standaardwaarde voor het wachtwoord is "1234" (eerste keer).



INSTELLING | Geavanc.

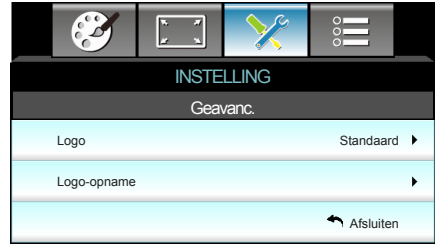

- ❖ Om het logo goed vast te leggen, moet u er voor zorgen dat het beeld op het scherm niet groter is dan de eigen resolutie van de projector. (1080p: 1920 x 1080).

Logo

Gebruik deze functie om het gewenste opstartscherm in te stellen. Als er wijzigingen zijn uitgevoerd, worden ze van kracht wanneer de projector de volgende keer wordt ingeschakeld.

- ▶ Standaard: het standaard opstartscherm.
- ▶ Neutraal: Het logo wordt niet weergegeven op het opstartscherm.
- ▶ Gebruiker: Gebruik opgeslagen foto van de functie “Logo-opname”.

Logo-opname

Druk op ▶ om onmiddellijk een opname te maken van het beeld dat momenteel op het scherm wordt weergegeven.

OPTIES



Invoerbron

Gebruik deze optie om de invoerbronnen in/uit te schakelen. Druk op ► om het submenu te openen en selecteer de gewenste bronnen. Druk op “Enter” om de selectie te voltooien. De projector zoekt alleen naar ingangen die zijn ingeschakeld.

Bronvergrendeling

- ▶ Aan: de projector zal alleen de huidige ingang zoeken.
- ▶ Uit: de projector zal andere signalen zoeken als het huidige invoersignaal verloren is.

Grote hoogte

Wanneer “Aan” is geselecteerd, draaien de ventilatoren sneller. Deze functie is nuttig in gebieden op grote hoogte waar de lucht dun is.

Info verbergen

- ▶ Aan: kies “Aan” om het infobereicht te verbergen.
- ▶ Uit: kies “Uit” om het bericht “zoeken” weer te geven.

Toetsenblokvergrendeling

Wanneer de toetsenbordvergrendeling is ingesteld op “Aan”, wordt het toetsenblok vergrendeld maar kan de projector nog steeds worden bediend via de afstandsbediening. Door “Uit” te selecteren, kunt u het toetsenblok weer gebruiken.

Testpatroon

Toont een testpatroon. U hebt de keuze tussen Raster, Witpatroon en Geen.



- ❖ “Front” en “Bovenzijde” kunnen niet worden geselecteerd in de standby modus.



- ❖ Aansluiting 12V-activeringsrelais A 12 V, 250 mA 3,5 mm Mini-aansluiting.

IR-functie

- ▶ Alles: kies “Alles”, de projector kan met de afstandsbediening worden bediend vanaf de IR-ontvanger op de voor- of bovenkant.
- ▶ Front: Kies “Front”, de projector kan met de afstandsbediening worden bediend vanaf de IR-ontvanger op de voorkant.
- ▶ Bovenzijde: Kies “Bovenzijde”, de projector kan met de afstandsbediening worden bediend vanaf de IR-ontvanger op de bovenkant.
- ▶ Uit: kies “Uit”, de projector kan niet met de afstandsbediening worden bediend vanaf de IR-ontvanger op de voor- of bovenkant. Door “Uit” te selecteren, kunt u het toetsenblok weer gebruiken.

12 V activering

- ▶ Uit: kies “Uit” om de activering uit te schakelen.
- ▶ Aan: kies “Aan” om de activering in te schakelen.
- ▶ Auto 3D: als “Auto 3D” is ingeschakeld, detecteert de projector automatisch wanneer een 3D-beeld wordt weergegeven en wordt de activering op deze aansluiting ingeschakeld.

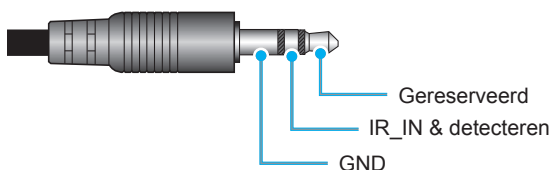

OPTIES

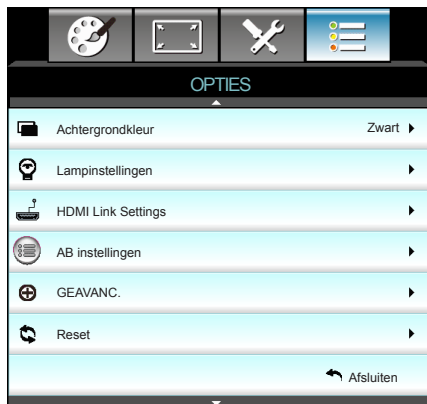

Achtergrondkleur

Gebruik deze functie om een “Zwart”, “Rood”, “Blauw”, “Groen” of “Wit” scherm weer te geven wanneer geen signaal beschikbaar is.

Reset

- ▶ Huidige: kies “Ja” om de weergaveparameters van dit menu opnieuw in te stellen volgens de fabrieksinstellingen.
- ▶ Alles: kies “Ja” om de weergaveparameters in alle menu's opnieuw in te stellen volgens de fabrieksinstellingen.

OPTIES | Lampinstellingen



- ❖ Als de omgevingstemperatuur bij gebruik hoger is dan 40°C, schakelt de projector automatisch naar Eco.
- ❖ "Lampmodus" kan apart worden ingesteld voor 2D en 3D.

Lampuren

Geeft de projectieduur weer.

Lampherinnering

Kies deze functie om het waarschuwingsbericht weer te geven of te verbergen wanneer het bericht voor het vervangen van de lamp wordt weergegeven.

Het bericht verschijnt 30 uur vóór de voorgestelde vervanging van de lamp.

Lampmodus

- ▶ Licht: Kies "Licht" om de helderheid te verhogen.
- ▶ Eco.: Kies "Eco." om de projectorlamp te dimmen zodat er minder energie wordt verbruikt en de levensduur van de lamp wordt verlengd.
- ▶ Dynamic: Kies "Dynamic" om de lampenergie te beperken, gebaseerd op het helderheidsniveau van de inhoud, dit past het energieverbruik van de lamp dynamisch aan tussen 100 % en 30 %. Dit verlengt de levensduur van de lamp.

Reset Lamp

Stel de teller voor de lampuren opnieuw in nadat u de lamp hebt vervangen.

OPTIES | HDMI Link Settings

OPTIES	
GEAVANC.	
HDMI Link	Uit
TV bevat	Nee
Power On Link	Mutual
Power Off Link	Uit
↶ Afsluiten	



- ❖ Als de stand-by modus < 0,5 W is, werkt de functie HDMI Link niet.

HDMI Link gebruiken

- Als u met HDMI-kabels apparaten met de projector verbindt die HDMI CEC-compatibel zijn, kunt u ze besturen met dezelfde inschakel- of uitschakelstatus met de bediening voor HDMI Link in het OSD van de projector.
- Hiermee schakelen een of meer apparaten in een groep in of uit met de functie HDMI Link.
- In een gebruikelijke configuratie kan de dvd-speler zijn aangesloten op de projector via een versterker of thuisbioscoop.



- ❖ Sommige HDMI Link-functies werken mogelijk niet, afhankelijk van het ontwerp van het aangesloten product en het voldoen aan de HDMI CEC-standaard.

HDMI Link

De functie HDMI Link in- of uitschakelen. De opties Inclusive TV, Power on Link, en Power off Link zijn alleen beschikbaar als de instelling is ingesteld op Aan.

TV bevat

Als de instelling "Ja" is, worden tv en projector automatisch tegelijk uitgeschakeld. Verander de instelling in "Nee" om gelijktijdig uitschakelen te voorkomen.

Power On Link

CEC inschakelopdracht.

- ▶ Mutual: zowel projector als CEC-apparaat worden tegelijk ingeschakeld.
- ▶ PJ -> Device: het CEC-apparaat wordt alleen ingeschakeld nadat de projector is ingeschakeld.
- ▶ Device -> PJ: de projector wordt alleen ingeschakeld nadat het CEC-apparaat is ingeschakeld.

Power Off Link

Als de instelling “Aan” is, worden HDMI Link en projector automatisch tegelijk uitgeschakeld. Als de instelling “Uit” is, worden HDMI Link en projector niet automatisch tegelijk uitgeschakeld.

OPTIES | AB instellingen



Gebruiker1

De standaardwaarde is Kleurinstellingen.

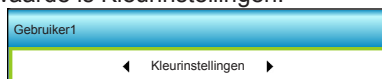

Druk op ► voor het volgende menu en gebruik ◀ of ► om “Kleurinstellingen”, “Kleurtemperatuur”, “Gamma”, “HDMI Link”, “Testpatroon” of “AV-dempen” te selecteren.

Gebruiker2

De standaardwaarde is Kleurtemperatuur.

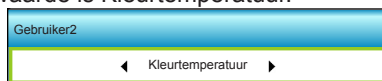

Druk op ► voor het volgende menu en gebruik ◀ of ► om “Kleurinstellingen”, “Kleurtemperatuur”, “Gamma”, “HDMI Link”, “Testpatroon” of “AV-dempen” te selecteren.

Gebruiker3

De standaardwaarde is Gamma.

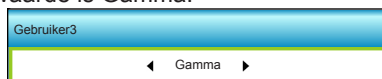

Druk op ► voor het volgende menu en gebruik ◀ of ► om “Kleurinstellingen”, “Kleurtemperatuur”, “Gamma”, “HDMI Link”, “Testpatroon” of “AV-dempen” te selecteren.

OPTIES | Geavanc.

OPTIES	
Geavanc.	
Direct inschakelen	Aan ▶
Auto uitschakelen (min)	30 ▶
Slaaptimer (min)	00 ▶
Voedingsmodus(Stand-by)	Actief ▶
↶ Afsluiten	

Direct inschakelen

Kies “Aan” om de modus Direct inschakelen te activeren. De projector wordt automatisch ingeschakeld wanneer er stroom wordt geleverd, zonder dat op de toets “**U**” op het bedieningspaneel van de projector of op de afstandsbediening.

Auto uitschakelen (min)

Stelt het interval in voor de afteltimer. De afteltimer start het aftellen wanneer het geen signaal naar de projector wordt gestuurd. Wanneer het aftellen (in minuten) is voltooid, wordt de projector automatisch uitgeschakeld.

Slaaptimer (min)

Stelt het interval in voor de afteltimer. De afteltimer wordt gestart wanneer er al dan niet een signaal naar de projector wordt gestuurd. Wanneer het aftellen (in minuten) is voltooid, wordt de projector automatisch uitgeschakeld.

Voedingsmodus(Stand-by)

- ▶ Eco.: Kies “Eco.” om verdere energieverpilling te voorkomen <0,5 W.
- ▶ Actief: kies “Actief” om terug te keren naar de normale modus.



- ❖ De waarde van de slaaptimer wordt na het uitschakelen van de projector weer op nul gezet.

Probleemoplossing

Is er een probleem met de projector, zie dan de volgende informatie. Neem contact op met uw lokale verdeler of met een onderhoudsdienst als het probleem zich blijft voordoen.

Beeldproblemen

Er verschijnt geen beeld op het scherm

- ▶ Controleer of alle kabels en voedingen correct en stevig zijn aangesloten, zoals beschreven in het hoofdstuk "Installatie".
- ▶ Controleer of de pinnen van de aansluitingen niet zijn gebogen of gebroken.
- ▶ Controleer of de projectielamp goed is geïnstalleerd. Raadpleeg de sectie "De lamp vervangen".
- ▶ Controleer of u de lenskap hebt verwijderd en of de projector is ingeschakeld.
- ▶ Controleer of de functie "AV-dempen" niet is ingeschakeld.

Beeld is niet scherpgesteld

- ▶ Zorg ervoor dat de lensdop is verwijderd.
- ▶ Stel de scherpstelling op de projectorlens bij.
- ▶ Zorg dat het projectiescherm tussen de vereiste afstand van de projector is. (zie bladzijden 21 tot -22)

Het beeld wordt uitgerekt wanneer een 16:9 DVD-titel wordt weergegeven

- ▶ Wanneer u een anamorfe DVD of 16:9 DVD afspeelt, zal de projector het beste beeld in 16: 9 formaat aan projectorzijde weergeven.
- ▶ Als u een DVD-titel in LBX-formaat afspeelt, moet u het formaat in het OSD van de projector wijzigen naar LBX.
- ▶ Als u een DVD-titel in 4:3-formaat afspeelt, moet u het formaat in het OSD van de projector wijzigen naar 4:3.
- ▶ Als het beeld nog steeds is uitgerekt, zult u ook de breedtehoogteverhouding moeten aanpassen op de volgende manier:
- ▶ Stel het beeldschermformaat in op de breedtehoogteverhouding 16:9 (breed) op uw DVD-speler.

Het beeld is te klein of te groot

- ▶ Pas de zoomhendel op de bovenkant van de projector aan.
- ▶ Plaats de projector dichterbij of verder van het scherm.
- ▶ Druk op "Menu" op het projectorpaneel, ga naar "Weergave-->Zoeken". Probeer de verschillende instellingen.

Het beeld heeft schuine zijden:

- ▶ Verplaats de projector indien mogelijk zodat deze gecentreerd en onder de onderkant van het scherm is gericht.
- ▶ Gebruik "Weergave-->Ver. Keystone" van het OSD om een aanpassing te maken.

Het beeld is omgedraaid

- ▶ Selecteer "Instelling-->Projectie" in het OSD en pas de richting van de projectie aan.

Vaag dubbel beeld

- ▶ Druk op de knop "3D-Zoeken" en ga naar "Uit" om te voorkomen dat een normaal 2D-beeld een vaag dubbel beeld wordt.

Twee beelden naast elkaar

- ▶ Druk op de knop "3D-Zoeken" en schakel naar "SBS Mode" als het invoersignaal HDMI 1.3 2D 1080i side-by-side is.

Het beeld verschijnt niet in 3D

- ▶ Controleer of de batterij van de 3D-bril leeg is.
- ▶ Controleer of de 3D-bril is ingeschakeld.
- ▶ Wanneer het invoersignaal HDMI 1.3 2D (1080i side-by-side half) is, drukt u op de knop "3D-Zoeken" en schakel naar "SBS Mode".

Overige problemen





- ? De projector reageert op geen enkele besturing**
 - ▶ Schakel, indien mogelijk, de projector uit en trek vervolgens de voedingskabel uit. Wacht 20 seconden voordat u de voeding opnieuw aansluit.

- ? Lamp is doorgebrand of maakt een knallend geluid**
 - ▶ Als de lamp het einde van zijn levensduur bereikt, zal hij doorbranden of een luid knallend geluid maken. Als dat gebeurt, zal de projector niet opnieuw inschakelen tot de lampmodule is vervangen. Om de lamp te vervangen, volgt u de procedures die zijn beschreven in de sectie "De lamp vervangen".

Problemen met de afstandsbediening

- ? Als de afstandsbediening niet werkt**
 - ▶ Controleer of de bedieningshoek van de afstandsbediening zowel horizontaal als verticaal in een hoek van $\pm 15^\circ$ ten opzichte van de IR-ontvangers op de projector is ingesteld.
 - ▶ Controleer of er geen hindernissen zijn tussen de afstandsbediening en de projector. Ga binnen 6 m (20 ft) van de projector staan.
 - ▶ Controleer of de batterijen juist zijn geplaatst.
 - ▶ Vervang de batterijen als ze leeg zijn.

Berichten LED-lamp

Bericht	 ○	 ○	 ○
	LED Aan/Stand-by (Groen/oranje)	Temperatuur-LED (Rood)	Lamp-LED (Rood)
Stand-bystatus (Ingang netsnoer)	Oranje	○	○
Inschakelen (opwarmen)	Knipperend groen	○	○
Lampbelichting	Groen	○	○
Uitschakelen (afkoelen)	Knipperend groen	○	○
Fout (Over temp.)	Knipperend oranje		○
Fout (ventilator defect)	Knipperend oranje	Knipperend	
Fout (lamp defect)	Knipperend oranje		



- ❖ Stabiel licht ⇨ 
- Geen licht ⇨ ○

* De LED Aan/Stand-by is AAN wanneer het OSD verschijnt en is UIT wanneer het OSD verdwijnt.

Berichten op het scherm

❖ Uitschakelen:



❖ Lampwaarschuwing:



❖ Temperatuurwaarschuwing:



❖ Ventilator defect:



❖ Buiten weergavebereik:



De lamp vervangen

De projector zal de levensduur van de lamp automatisch detecteren. Wanneer de levensduur van de lamp het einde nadert, krijgt u een waarschuwingsbericht.

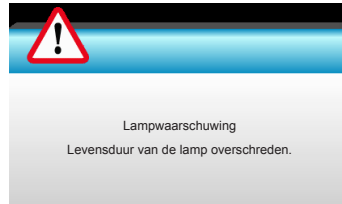

Wanneer u dit bericht ziet, moet u zo snel mogelijk contact opnemen met uw lokale verdeler of servicecentrum om de lamp te vervangen. Zorg ervoor dat de projector minstens 30 minuten is afgekoeld voordat u de lamp vervangt.



Waarschuwing: Als de projector aan het plafond is bevestigd, moet u voorzichtig zijn wanneer u het toegangspaneel voor de lamp opent. Wij raden u aan een veiligheidsbril te dragen wanneer u de lamp vervangt van een projector die aan het plafond is gemonteerd. "Ga voorzichtig te werk zodat er geen losse onderdelen uit de projector vallen."



Waarschuwing: het lampcompartiment is warm! Laat de projector afkoelen voordat u een lamp vervangt!



Waarschuwing: Laat de lampmodule niet vallen of raak de gloeilamp niet aan om het risico op lichamelijke letsels te voorkomen. De gloeilamp kan uiteenspatten en letsels veroorzaken als u de lamp laat vallen.

Bijlagen



- ❖ De schroef op de lampbedekking en de lamp zelf kunnen niet worden verwijderd.
- ❖ De projector kan niet worden ingeschakeld als de lampbedekking niet terug op de projector is geplaatst.
- ❖ Raak het glazen gedeelte van de lamp niet aan. Door vet aan de handen kan de lamp springen. Gebruik een droge doek om de lampmodule schoon te maken als u deze per ongeluk hebt aangeraakt.

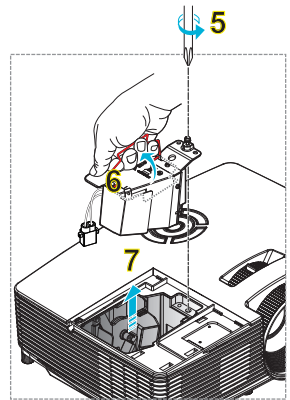
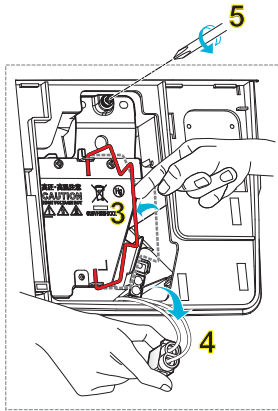
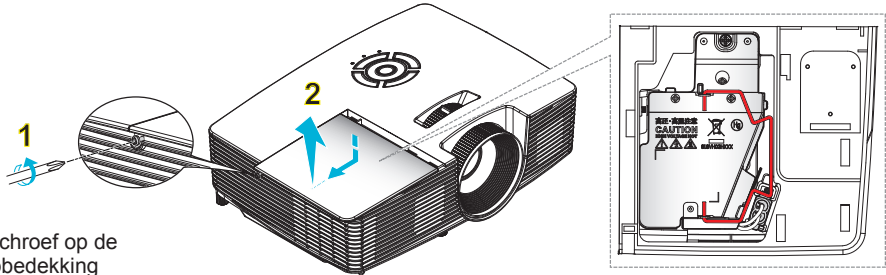

o Procedure voor het vervangen van de lamp: o

1. Schakel de stroom naar de projector uit door op de knop "⏻" op de afstandsbediening of op "⏻" op het toetsenblok van de projector te drukken.
2. Laat de projector minstens 30 minuten afkoelen.
3. Koppel de voedingskabel los.
4. Draai de schroef van het deksel los. **1**
5. Til deksel op en verwijder het. **2**
6. Til de handgreep van de module op. **3**
7. Druk op beide kanten, til het lamsnoer op en verwijder het. **4**
8. Draai de schroef op de lampmodule los. **5**
9. Til de lamphandgreep **6** op en verwijder de lampmodule langzaam en voorzichtig. **7**

Keer de vorige stappen om, om de lampmodule te vervangen.

10. Schakel de projector in en stel de lamptimer terug.

Reset Lamp: (i) Druk op "Menu" → (ii) Selecteer "Opties" → (iii) Selecteer "Lampinstellingen" → (iv) Selecteer "Reset Lamp" → (v) Selecteer "Ja".

Het stoffilter installeren en reinigen



❖ Stoffilters zijn alleen nodig/geleverd in bepaalde regio's met veel stof.

De stoffilter installeren

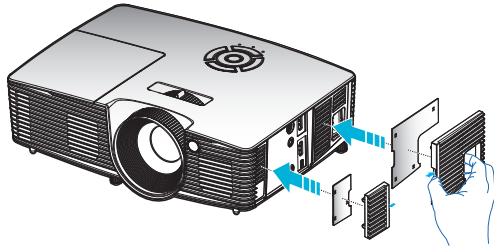

Het stoffilter reinigen

We raden aan om het stoffilter elke drie maanden te reinigen; reinig het vaker als de projector in een stoffige omgeving wordt gebruikt.

Procedure:

1. Schakel de stroom naar de projector uit door op de knop "Ⓜ" op de afstandsbediening of op "Ⓜ" op het toetsenblok van de projector te drukken.
2. Koppel de voedingskabel los.
3. Verwijder voorzichtig het stoffilter.
4. Reinig of vervang de stoffilter.
5. Om het stoffilter terug te plaatsen, keert u de vorige stap om.

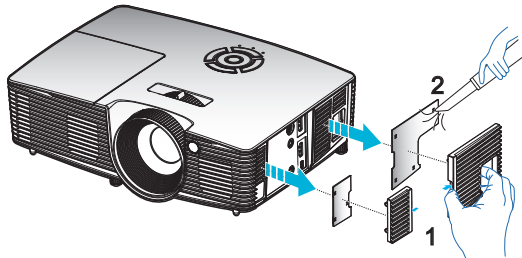

Compatibiliteitsmodi

HDMI/DVI-D compatibiliteit

Digitaal		
B0/Vastgelegde timing	B0/Standaard timing	B0/Detail timing:
720 x 400 @ 70Hz	1280 x 720 @ 60Hz	Eigen timing:
640 x 480 @ 60Hz	1280 x 800 @ 60Hz	XGA: 1024 x 768 @ 60Hz
640 x 480 @ 67Hz	1280 x 1024 @ 60 Hz	WXGA: 1280 x 800 @ 60Hz
640 x 480 @ 72Hz	1400 x 1050 @ 60Hz	1080P: 1920 x 1080 @ 60Hz
640 x 480 @ 75Hz	1600 x 1200 @ 60Hz	
800 x 600 @ 56Hz	1440 x 900 @ 60Hz	
800 x 600 @ 60Hz	1280 x 720 @ 120Hz	
800 x 600 @ 72Hz	1024 x 768 @ 120Hz	
800 x 600 @ 75Hz		
832 x 624 @ 75Hz		
1024 x 768 @ 60Hz		
1024 x 768 @ 70Hz		
1024 x 768 @ 75Hz		
1280 x 1024 @ 75Hz		
1152 x 870 @ 75Hz		
B1/Videomodus	B1/Detail timing:	
640 x 480p @ 60 Hz	720 x 480p @ 60 Hz	
720 x 480p @ 60 Hz	1280 X 720p @ 60Hz	
1280 X 720p @ 60Hz	1366 x 768 @ 60Hz	
1920 X 1080i @ 60Hz	1920 X 1080i @ 50Hz	
720(1440) x 480i @ 60 Hz	1920 X 1080p @ 60Hz	
1920 X 1080p @ 60Hz		
720 x 576p @ 50 Hz		
1280 X 720p @ 50 Hz		
1920 X 1080i @ 50Hz		
720(1440) x 576i @ 50 Hz		
1920 X 1080p @ 50Hz		
1920 X 1080p @ 24Hz		
1920 X 1080p @ 30Hz		

Video-compatibiliteit 3D-invoer

Invoerresolutie	Ingangstiming		
HDMI 1.4a 3D invoer	1280 X 720p @ 50 Hz	Top-and-Bottom	
	1280 X 720p @ 60Hz	Top-and-Bottom	
	1280 X 720p @ 50 Hz	Frame packing	
	1280 X 720p @ 60Hz	Frame packing	
	1920 X 1080i @ 50 Hz	Side-by-Side (Half)	
	1920 X 1080i @ 60 Hz	Side-by-Side (Half)	
	1920 X 1080p @ 24 Hz	Top-and-Bottom	
	1920 X 1080p @ 24 Hz	Frame packing	
HDMI 1.3 3D- inhoud	1920 X 1080i @ 50Hz	Side-by-Side (Half)	Als 3D-Zoeken "SBS Mode" is
	1920 X 1080i @ 60Hz		
	1280 X 720p @ 50 Hz		
	1280 X 720p @ 60Hz		
	1920 X 1080i @ 50Hz	Top-and-Bottom	Als 3D-Zoeken "Top and Bottom" is
	1920 X 1080i @ 60Hz		
	1280 X 720p @ 50 Hz		
	1280 X 720p @ 60Hz		
480i	HQFS	Als 3D-Zoeken "Framereeks" is	

Installatie plafondmontage

1. Gebruik de plafondmontage van Optoma om schade aan uw projector te voorkomen.
2. Als u een plafondmontageset van een derde wilt gebruiken, moet u controleren of de schroeven die worden gebruikt om de set aan het plafond te monteren, aan de volgende specificaties voldoet:
 - ▶ Type schroef: M4*3
 - ▶ Minimale schroeflengte: 10mm



❖ Wanneer schade wordt veroorzaakt door een onjuiste installatie, wordt de garantie ongeldig.



 **Waarschuwing:**

1. als u een plafondmontageset van een ander bedrijf aanschaft, moet u ervoor zorgen dat u de juiste schroefgrootte gebruikt. De schroefgrootte zal verschillen afhankelijk van de dikte van de montageplaat.
2. Zorg dat u een opening van minstens 10 cm tussen het plafond en de onderkant van de projector behoudt.
3. Vermijd het installeren van de projector in de buurt van een warmtebron.

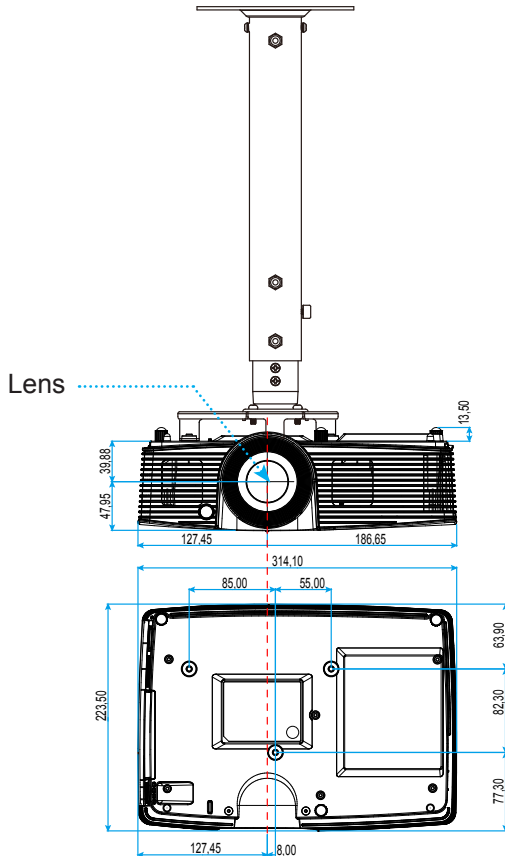



Eenheid: mm

Wereldwijde kantoren Optoma

Neem contact op met uw lokaal kantoor voor reparaties of ondersteuning.



VSA

3178 Laurelview Ct.
Fremont, CA 94538, USA
www.optomausa.com

 888-289-6786
 510-897-8601
 services@optoma.com



Canada

3178 Laurelview Ct.
Fremont, CA 94538, USA
www.optomausa.com

 888-289-6786
 510-897-8601
 services@optoma.com

Latijns-Amerika

3178 Laurelview Ct.
Fremont, CA 94538, USA
www.optomausa.com

 888-289-6786
 510-897-8601
 services@optoma.com



Europa

42 Caxton Way, The Watford Business Park
Watford, Hertfordshire,
WD18 8QZ, UK
www.optoma.eu
Tel. service: +44 (0)1923 691865

 +44 (0) 1923 691 800
 +44 (0) 1923 691 888
 service@tsc-europe.com



Benelux BV

Randstad 22-123
1316 BW Almere
Nederland
www.optoma.nl

 +31 (0) 36 820 0253
 +31 (0) 36 548 9052



Frankrijk

Bâtiment E
81-83 avenue Edouard Vaillant
92100 Boulogne Billancourt, France

 +33 1 41 46 12 20
 +33 1 41 46 94 35
 savoptoma@optoma.fr



Spanje

C/ José Hierro, 36 Of. 1C
28522 Rivas VaciaMadrid,
Spain

 +34 91 499 06 06
 +34 91 670 08 32

Duitsland

Wiesenstrasse 21 W
D40549 Düsseldorf,
Germany

 +49 (0) 211 506 6670
 +49 (0) 211 506 66799
 info@optoma.de

Scandinavië



Lerpeveien 25
3040 Drammen
Norway

 +47 32 98 89 90
 +47 32 98 89 99
 info@optoma.no

PO.BOX 9515
3038 Drammen
Norway

Korea

WOOMI TECH.CO.,LTD.
4F,Minu Bldg.33-14, Kangnam-Ku,
Seoel,135-815, KOREA

 +82+2+34430004
 +82+2+34430005



Japan

東京都足立区綾瀬3-25-18
株式会社オーエス
コンタクトセンター:0120-380-495

 info@os-worldwide.com
www.os-worldwide.com



Taiwan

12F., No.213, Sec. 3, Beixin Rd.,
Xindian Dist., New Taipei City 231,
Taiwan, R.O.C.
www.optoma.com.tw

 +886-2-8911-8600
 +886-2-8911-6550
 services@optoma.com.tw
asia.optoma.com



Hongkong

Unit A, 27/F Dragon Centre,
79 Wing Hong Street,
Cheung Sha Wan,
Kowloon, Hong Kong

 +852-2396-8968
 +852-2370-1222
www.optoma.com.hk

China

5F, No. 1205, Kaixuan Rd.,
Changning District
Shanghai, 200052, China

 +86-21-62947376
 +86-21-62947375
www.optoma.com.cn

Voorschriften en veiligheidsinstructies

In deze bijlage vindt u algemene mededelingen met betrekking tot uw projector.

FCC-verklaring

Dit apparaat werd getest en voldoet aan de beperkingen voor een digitaal apparaat van Klasse B, in overeenstemming met Deel 15 van de FCC-voorschriften. Deze beperkingen zijn ontwikkeld om een redelijke beveiliging te bieden tegen schadelijke storingen in een residentiële installatie. Deze apparatuur genereert, gebruikt en straalt radiofrequentie-energie uit die, indien niet geïnstalleerd en gebruikt in overeenstemming met de instructies, schadelijke storingen kan veroorzaken aan radiocommunicaties.

Er kan echter geen garantie worden gegeven dat er geen interferentie zal optreden in een specifieke installatie. Als dit apparaat toch schadelijke storingen veroorzaakt aan radio- of televisieontvangst, wat kan vastgesteld worden door het apparaat in en uit te schakelen, moet de gebruiker deze storing proberen te corrigeren door een of meer van de volgende maatregelen te nemen:

- ❖ De ontvangende antenne in een andere richting op op een andere positie plaatsen.
- ❖ Vergroot de afstand tussen de apparatuur en de ontvanger.
- ❖ Sluit het apparaat aan op een stopcontact op een ander circuit dan dat waarop de ontvanger is aangesloten.
- ❖ Raadpleeg de leverancier of een ervaren radio/tv-technicus voor hulp.

Opmerking: Afgeschermdde kabels

Alle aansluitingen op andere computerapparaten moeten gebeuren met afgeschermdde kabels zodat de FCC-voorschriften steeds worden nageleefd.

Opgelet

Wijzigingen of modificaties die niet nadrukkelijk door de fabrikant zijn goedgekeurd, kunnen de bevoegdheid van de gebruiker om deze projector te bedienen, die door de Federale communicatiecommissie is toegekend, ongeldig verklaren.

Bedieningsomstandigheden

Dit apparaat voldoet aan deel 15 van de FCC-regels. De werking is onderhevig aan de volgende omstandigheden:

1. Dit apparaat mag geen schadelijke storing veroorzaken en
2. Dit apparaat moet elke ontvangen storing aanvaarden, met inbegrip van storing die ongewenste werking kan veroorzaken.

Opmerking: Canadese gebruikers

Dit digitale apparaat van Klasse B voldoet aan de Canadese ICES-003.

Remarque à l'intention des utilisateurs canadiens

Cet appareil numérique de la classe B est conforme à la norme NMB-003 du Canada.

Verklaring van conformiteit voor EU-landen

- EMC-richtlijnen 2004/108/EC (inclusief wijzigingen)
- Laagspanningsrichtlijnen 2006/95/EC
- R & TTE-richtlijn 1999/5/EG (als product RF-functie heeft)

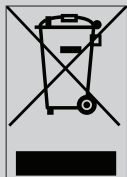

Instructies met betrekking tot afvalverwijdering

Gooi dit elektronische apparaat niet bij het huishoudelijke vuil wanneer u het niet langer gebruikt. Recycle het product om de pollutie te minimaliseren en de maximale bescherming van het wereldmilieu te garanderen.